

Guida di riferimento rapido

Modello **KX-T7560/KX-T7565**

Informazioni importanti

Nell'usare i modelli delle KX-T7560/KX-T7565 vi consigliamo di seguire scrupolosamente le seguenti misure di sicurezza.

- Qualora aveste problemi di funzionamento con il vostro telefono interno, disinserite il telefono, staccando la spina dalla presa cui l'interno è collegato. Al suo posto inserite un apparecchio che funziona bene. Se il problema è risolto, fate riparare il telefono difettoso da un Centro Assistenza Tecnica Panasonic. Se il problema persiste, controllate il Sistema Digitale Super Ibrido e il cavo interno dell'apparecchio.
- Gli apparecchi telefonici vanno sistemati lontani da stufe, termosifoni e da apparecchi elettrici rumorosi come le lampade fluorescenti e i motori.
- Evitate di esporre il telefono alla polvere, umidità, alle vibrazioni e ai raggi del sole.
- Evitate di pulire la base di sostegno con prodotti quali il petrolio, l'acqua ragia o detersivi in polvere abrasivi.
- Utilizzate esclusivamente un microtelefono Panasonic.
- Non smontare l'apparecchio. Pericolo di scossa elettrica. Affidare la manutenzione dell'apparecchio esclusivamente a personale tecnico qualificato.

Avviso:

PER EVITARE EVENTUALI INCENDI O SCOSSE ELETTRICHE EVITATE NEL MODO PIÙ ASSOLUTO DI ESPORRE QUESTO ARTICOLO ALLA PIOGGIA O ALL'UMIDITÀ.

Nota: In questo manuale, il suffisso del numero di ciascun modello è stato omissso.











































Il prodotto è progettato per essere collegato al sistema PABX.

Il prodotto è conforme ai requisiti fondamentali della direttiva 1999/5/CEE relativa a terminali radio e per telecomunicazioni.































Elenco delle funzioni

 Tasto di linea esterna (EST)
  Sollevare il microtelefono
  Riagganciare il microtelefono
  Numero della funzione
  Parlare

























































* La "Posizione dei comandi" è descritta a pag. 6.

Funzioni da selezionare	Operazioni												
Telefonare													
Telefonare	Un telefono interno  ► n.° dell'interno ►  Una linea esterna  ► 0 /  ► n.° di telefono ► 												
Richiamare	 ►  ► 												
Selezione abbreviata	 ► n.° di selezione abbreviata ► 												
Chiamate automatiche effettuate con un solo tasto	Per chiamare  ►  — premere il tasto che compone i numeri automaticamente ► 												
Per chiamare il centralinista	 ► 9 ► 												
Selezione rapida (Personale)	Per attivare  ► <table border="1" data-bbox="630 974 981 1064"> <tr> <td>3</td> <td>0</td> <td><input type="checkbox"/> KX-TD816/1232</td> </tr> <tr> <td>6</td> <td>0</td> <td><input type="checkbox"/> KX-TD612</td> </tr> </table> ► n.° selez. abbr. derivato (0-9) ► n.° desiderato ► # ►  (Selezionare la casella corrispondente al proprio sistema telefonico). Per chiamare  ► <table border="1" data-bbox="630 1120 981 1209"> <tr> <td>3</td> <td>*</td> <td><input type="checkbox"/> KX-TD816/1232</td> </tr> <tr> <td>6</td> <td>*</td> <td><input type="checkbox"/> KX-TD612</td> </tr> </table> ► n.° selez. abbr. sistema (0-9) ►  (Selezionare la casella corrispondente al proprio sistema telefonico).	3	0	<input type="checkbox"/> KX-TD816/1232	6	0	<input type="checkbox"/> KX-TD612	3	*	<input type="checkbox"/> KX-TD816/1232	6	*	<input type="checkbox"/> KX-TD612
3	0	<input type="checkbox"/> KX-TD816/1232											
6	0	<input type="checkbox"/> KX-TD612											
3	*	<input type="checkbox"/> KX-TD816/1232											
6	*	<input type="checkbox"/> KX-TD612											
Selezione rapida (Sistema)	Per chiamare  ►  ► n.° selezione rapida (000-499) ► 												
Citofono	 ► <table border="1" data-bbox="630 1344 1252 1433"> <tr> <td>3</td> <td>1</td> <td>n.° di citofono (1-4)</td> <td><input type="checkbox"/> KX-TD816/1232</td> </tr> <tr> <td>6</td> <td>8</td> <td>n.° di citofono (1-3)</td> <td><input type="checkbox"/> KX-TD612</td> </tr> </table> ►  (Selezionare la casella corrispondente al proprio sistema telefonico).	3	1	n.° di citofono (1-4)	<input type="checkbox"/> KX-TD816/1232	6	8	n.° di citofono (1-3)	<input type="checkbox"/> KX-TD612				
3	1	n.° di citofono (1-4)	<input type="checkbox"/> KX-TD816/1232										
6	8	n.° di citofono (1-3)	<input type="checkbox"/> KX-TD612										
Segnale automatico di linea libera	Per attivare Al ricevimento del tono di occupato 6 ►  Per riprendere l'interno  ►  Per azzerare  ► 4 6 ►  Per riprendere la linea esterna (EST)  ► n.° di telefono ► 												
Nel corso di una conversazione													
Mettere un utente in attesa	Mettere in attesa  ►  Per riprendere una chiamata dall'interno in attesa  ►  /  ►  Per riprendere una chiamata esterna da altro interno  ►  ► 												

















Funzioni da selezionare	Operazioni						
Nel corso di una conversazione							
Utente in attesa esclusiva	Mettere in attesa  ►  ►  Per riprendere la chiamata in attesa esclusiva  ►  /  ► 						
Smistare le telefonate	 ► <table border="1" style="display: inline-table;"><tr><td></td><td>n.° dell'interno</td><td>verso un interno</td></tr><tr><td></td><td>n.° di telefono</td><td>verso una linea esterna</td></tr></table> ►  ►  Annunciare.		n.° dell'interno	verso un interno		n.° di telefono	verso una linea esterna
	n.° dell'interno	verso un interno					
	n.° di telefono	verso una linea esterna					
Conferenza a tre	Per aggiungere un terzo interlocutore  — Riservato al tasto CONF (conferenza) ►  ►  ►  — Riservato al tasto CONF (conferenza) Fine della conferenza, ritorno alla conversazione a due  /  Per abbandonare una conferenza 						
Silenziamento del microfono del microtelefono	Per attivare / cancellare Durante una conversazione usando il microtelefono  /   (KX-T7565) /  /   (KX-T7560) <small>AUTO ANS / MUTE VOICE CALL / MUTE</small>						
Monitoraggio con il microtelefono (KX-T7565 solo)	Per attivare / cancellare Durante una conversazione usando il microtelefono 						























Funzioni utili

Smistare le chiamate e Non disturbare (DND)	 ► <table border="1" style="display: inline-table;"><tr><td></td><td></td><td></td></tr><tr><td></td><td colspan="2">Riservato al tasto FWD/DND</td></tr></table>					Riservato al tasto FWD/DND																						
																												
	Riservato al tasto FWD/DND																											
Smistare le chiamate <table border="1"><tr><td>Per tutte le telefonate</td><td></td><td>►</td><td>n.° dell'interno</td></tr><tr><td>Occupato</td><td></td><td>►</td><td>n.° dell'interno</td></tr><tr><td>Nessuna risposta</td><td></td><td>►</td><td>n.° dell'interno</td></tr><tr><td>Occupato / Nessuna risposta</td><td></td><td>►</td><td>n.° dell'interno</td></tr><tr><td>Verso linea esterna</td><td></td><td></td><td>► n.° di telefono ► </td></tr><tr><td>Follow Me</td><td></td><td>►</td><td>il vostro numero di interno</td></tr><tr><td>Cancellare Follow me</td><td></td><td>►</td><td>il vostro numero di interno</td></tr></table>	Per tutte le telefonate		►	n.° dell'interno	Occupato		►	n.° dell'interno	Nessuna risposta		►	n.° dell'interno	Occupato / Nessuna risposta		►	n.° dell'interno	Verso linea esterna			► n.° di telefono ► 	Follow Me		►	il vostro numero di interno	Cancellare Follow me		►	il vostro numero di interno
Per tutte le telefonate		►	n.° dell'interno																									
Occupato		►	n.° dell'interno																									
Nessuna risposta		►	n.° dell'interno																									
Occupato / Nessuna risposta		►	n.° dell'interno																									
Verso linea esterna			► n.° di telefono ► 																									
Follow Me		►	il vostro numero di interno																									
Cancellare Follow me		►	il vostro numero di interno																									
Non disturbare (DND) <input type="checkbox"/> KX-TD816/1232  <input type="checkbox"/> KX-TD612 <table border="1"><tr><td>Smistare a un altro interno</td><td></td><td>►</td><td>n.° dell'interno</td></tr><tr><td>Smistare ad un operatore</td><td></td><td></td><td></td></tr><tr><td>Rifiutare le chiamate</td><td></td><td></td><td></td></tr></table> (Selezionare la casella corrispondente al proprio sistema telefonico).	Smistare a un altro interno		►	n.° dell'interno	Smistare ad un operatore				Rifiutare le chiamate																			
Smistare a un altro interno		►	n.° dell'interno																									
Smistare ad un operatore																												
Rifiutare le chiamate																												
Per azzerare 																												



Funzioni da selezionare	Operazioni
Funzioni utili	
Riprendere la chiamata	 ▶ Linea esterna (EST) ▶  [4] [*] Diretto [4] [1] ▶ [n.° dell'interno] Gruppo [4] [0]
Telefonate in attesa in linea	 ▶ [7] [3] [1] [1] Attivare ▶  [7] [3] [1] [0] Azzerare ▶  Per parlare ad un altro utente Quando udite il segnale acustico  ▶ [EST] / [INT] ▶ 
Invio di un segnale acustico indicante che siete in attesa	Al ricevimento del tono di occupato [2] ▶ Attendere la risposta. ▶ 
Fare un annuncio	Per fare un annuncio  ▶ Tutti i gruppi e gli altoparlanti esterni ▶  ▶  [3] [2] [*] / [3] [3] [*] <input type="checkbox"/> KX-TD816/1232 [6] [3] [*] <input type="checkbox"/> KX-TD612 (Selezionare la casella corrispondente al proprio sistema telefonico). Altoparlanti esterni <input type="checkbox"/> KX-TD816/1232 [3] [2] [0] Tutto [3] [2] [n.° di altoparlante esterno] Specifico <input type="checkbox"/> KX-TD612 [6] [4] (Selezionare la casella corrispondente al proprio sistema telefonico). Tutti i gruppi [3] [3] [0] <input type="checkbox"/> KX-TD816/1232 [6] [3] [0] <input type="checkbox"/> KX-TD612 (Selezionare la casella corrispondente al proprio sistema telefonico). Gruppi specifici [3] [3] [n.° del gruppo di annuncio] <input type="checkbox"/> KX-TD816/1232 [6] [3] [n.° del gruppo di annuncio] <input type="checkbox"/> KX-TD612 (Selezionare la casella corrispondente al proprio sistema telefonico). Per riprendere  ▶ Per un altoparlante esterno ▶  [4] [2] [n.° di altoparlante esterno] <input type="checkbox"/> KX-TD816/1232 [4] [4] <input type="checkbox"/> KX-TD612 (Selezionare la casella corrispondente al proprio sistema telefonico). Per un altoparlante del telefono [4] [3] Per azzerare (KX-TD612 solo)  ▶ [7] [2] [1] [1] Attivare ▶  [7] [2] [1] [0] Azzerare



Funzioni da selezionare	Operazioni	
Funzioni utili		
Messaggio in attesa	Chiamante	Per avvisare Al ricevimento del tono di occupato o non risponde <input type="checkbox"/> EST — Riservato al tasto MESSAGE (messaggio) ▶  Per annullare un avviso  ▶ 7 0 0 ▶ n.° dell'interno ▶ 
	Destinatario	Per richiamare  ▶ 7 0 2 / <input type="checkbox"/> EST — Riservato al tasto MESSAGE (messaggio) ▶  Per cancellare tutti gli avvisi  ▶ 7 0 0 ▶ n.° dell'interno destinatario ▶ 
Inserimento della notifica di assenza	Per attivare  ▶ 7 5 0 ▶ n.° del messaggio ▶ parametri (se richiesti) ▶  Per azzerare  ▶ 7 5 0 0 ▶ 	
Entrata/Uscita	 ▶ <input type="checkbox"/> KX-TD816/1232 <div style="border: 1px solid black; padding: 5px; display: inline-block;"> 4 5 1 Per entrare 4 5 0 Per uscire </div> ▶  <input type="checkbox"/> KX-TD612 <div style="border: 1px solid black; padding: 5px; display: inline-block;"> 4 5 1 ▶ n.° del gruppo Per collegarsi a un gruppo specifico 4 5 0 ▶ n.° del gruppo Per scollegarsi da un gruppo specifico 4 5 1 * Per collegarsi a tutti i gruppi 4 5 0 * Per scollegarsi da tutti i gruppi </div> (Selezionare la casella corrispondente al proprio sistema telefonico).	
Bloccare il vostro interno	 ▶ 7 7 codice per bloccare (000-999) <input type="checkbox"/> codice per bloccare (stesso codice) Bloccare ▶  7 7 codice per bloccare (000-999) <input type="checkbox"/> Sbloccare	
Azzerare la regolazione	 ▶ 7 9 0 ▶ 	
Promemoria a tempo	Per attivare  ▶ 7 6 1 ▶ <input type="checkbox"/> KX-TD816/1232 <div style="border: 1px solid black; padding: 5px; display: inline-block;"> ora (01-12) minuti (00-59) ▶ 0 a.m. 1 p.m. </div> ▶ <div style="border: 1px solid black; padding: 5px; display: inline-block;"> 0 una volta 1 giornaliero </div> ▶  <input type="checkbox"/> KX-TD612 <div style="border: 1px solid black; padding: 5px; display: inline-block;"> ora (00-23) minuti (00-59) </div> (Selezionare la casella corrispondente al proprio sistema telefonico). Per azzerare  ▶ 7 6 0 ▶  Per far cessare l'allarme <div style="border: 1px solid black; padding: 5px; display: inline-block;"> qualunque tasto </div> ▶  ▶ 	

* I numeri di accesso di alcune funzioni potrebbero essere differenti.
 Consultare il proprio installatore per maggiori informazioni.

Posizione dei comandi

KX-T7565

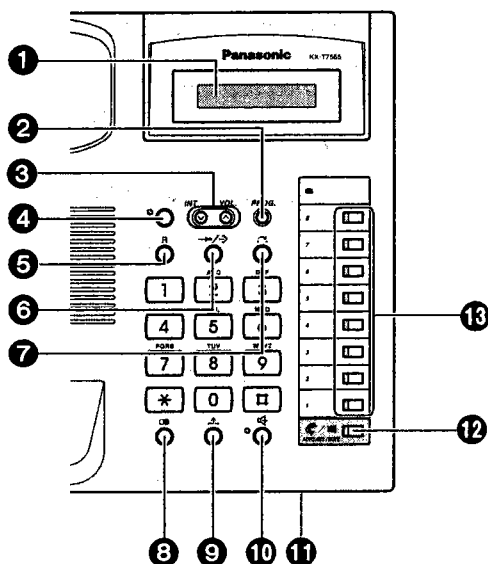

- ❶ **LCD (Visualizzatore a cristalli liquidi)**
- ❷ **PROGRAMMA:** Usato per accedere al modo di programmazione e per uscirne. (Solo per la modalità di programmazione della stazione. Per la programmazione del sistema utilizzare un altro telefono proprietario digitale con display.)
- ❸ **Tasto di controllo del VOLUME:** Utilizzato per regolare il volume.
- ❹ **INTERCOM:** Usato per comunicare con i telefoni interni.
- ❺ **FLASH:** Utilizzato per terminare la telefonata in corso e per effettuare un'altra chiamata utilizzando la stessa linea esterna.

- ❻ **SELEZIONE AUTOMATICA /MEMORIZZAZIONE:** Utilizzato per comporre numeri rapidamente col sistema telefonico o per memorizzare cambiamenti di programmazione.
 - ❼ **TRANSFER:** Per trasferire le chiamate a un altro telefono interno.
 - ❽ **RICHIAMARE (ordinariamente):** Usato per richiamare.
PAUSA (nella programmazione): Utilizzato per inserire una pausa nei numeri composti tramite Selezione rapida.
 - ❾ **ATTESA:** Utilizzato per far attendere in linea chi chiama.
 - ❿ **SP-PHONE:** Usato per parlare a mani libere.
MONITOR (KX-T7560 solo): Usato per selezionare a mani libere. Vi permette di ascoltare chi chiama senza dover alzare il ricevitore.
 - ⓫ **Microfono:** Usato per conversazione a mani libere.
 - ⓬ **RISPOSTA AUTOMATICA:** Utilizzato per rispondere automaticamente alle chiamate interne senza toccare il telefono.
CHIAMATA A VOCE (KX-T7560 solo): Utilizzato per monitorare una chiamata interna.
MUTE: Utilizzato per escludere temporaneamente il microfono. Si può escludere il microfono del microtelefono o il microfono dell'apparecchio.
 - ⓭ **Tasti flessibili per accedere ad una linea esterna (EST):** Utilizzati per effettuare chiamate in uscita o per ricevere chiamate dall'esterno, o per ottenere accesso a una funzione quando il tasto è usato come tasto di selezione.
- ※ Il modello KX-T7560 non è dotato di display e microfono.

Regolazione del Volume della suoneria

Posizionate il **regolatore del volume** (nella parte inferiore dell'apparecchio) al livello desiderato.
(☒ - SPENTO, △ - BASSO, ▲ - ALTO)

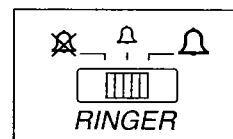

Regolazione del display (KX-T7565 solo)

Quando il microtelefono è agganciato o non è in uso, e non suona

Premete per primo il tasto **FLASH**. Premete il tasto **UP** (⤴) o **DOWN** (⤵) entro 2 secondi dal rilascio del tasto FLASH (3 passaggi).

Programmazione dell'interno

Per accedere al modo di programmazione		Per uscire dal modo di programmazione	
PROG. <input type="radio"/> ► 9 9		PROG. <input type="radio"/>	
Operazione			
Selezione diretta del interno	EST <input type="checkbox"/> ► 1 n.° dell'interno ► <input type="radio"/>	Rifiuto delle chiamate in entrata (Non Disturbare)	EST <input type="checkbox"/> ► 4 ► <input type="radio"/>
Chiamate automatiche effettuate con un solo tasto	EST <input type="checkbox"/> ► 2 n.° desiderato ► <input type="radio"/>	Salvataggio	EST <input type="checkbox"/> ► 5 ► <input type="radio"/>
MESSAGE	EST <input type="checkbox"/> ► <input type="checkbox"/> KX-TD816/1232 3 ► <input type="radio"/> <input type="checkbox"/> KX-TD612 3 0 (Selezionare la casella corrispondente al proprio sistema telefonico).	Codice cliente	EST <input type="checkbox"/> ► 6 ► <input type="radio"/>
		CONF (Conferenza)	EST <input type="checkbox"/> ► 7 ► <input type="radio"/>
		Entrata/Uscita	EST <input type="checkbox"/> ► 8 0 ► n.° del gruppo ► <input type="radio"/>
Tono di selezione di suoneria per i tasti di linea esterna	EST <input type="checkbox"/> ► EST <input type="checkbox"/> ► tipo di tono (1-8) ► <input type="radio"/>		
Assegnazione della linea preferenziale, in uscita	1 ► <input type="checkbox"/> 1 nessuna linea ► <input type="radio"/> <input type="checkbox"/> 2 linea libera <input type="checkbox"/> 3 ► n.° de linea esterna linea prima (linea esterna) <input type="checkbox"/> INT linea prima (Intercom)		
Assegnazione della linea preferenziale, entante	2 ► <input type="checkbox"/> 1 nessuna linea ► <input type="radio"/> <input type="checkbox"/> 2 linea che suona <input type="checkbox"/> 3 ► n.° de linea esterna linea prima (linea esterna)		
Assegnazione della selezione a tasto singolo	3 ► [1 disattivato / 2 attivato] ► <input type="radio"/>		
Assegnazione dell'allarme interno	4 ► [1 chiamata di timbro / 2 chiamata di voce] ► <input type="radio"/>		
Assegnazione del tipo di tono di chiamata in attesa	5 ► [1 tono 1 / 2 tono 2] ► <input type="radio"/>		
Conferma del proprio numero d'interno	6 ► <input type="radio"/>		
Selezione cuffia/telefono	<input type="checkbox"/> 9 <input type="checkbox"/> KX-TD816/1232 ► [1 microtelefono] ► <input type="radio"/> <input type="checkbox"/> 8 <input type="checkbox"/> KX-TD612 ► [2 cuffia] ► <input type="radio"/> (Selezionare la casella corrispondente al proprio sistema telefonico).		
Impostazione dei dati di default per la programmazione dell'interno	# ► <input type="radio"/>		

Fissare il telefono alla parete

- 1** Premete il portamicrotelefono fino allo scatto. Il microtelefono rimarrà in posizione trattenuto dalla linguetta.

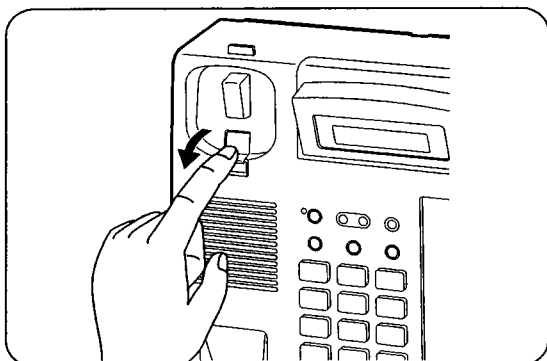

- 2** Collegate il cavo del telefono e inserite il supporto (in dotazione) nei fori centrali. (Assicurarsi che il cavo passi attraverso le aperture del supporto per non danneggiare il connettore).

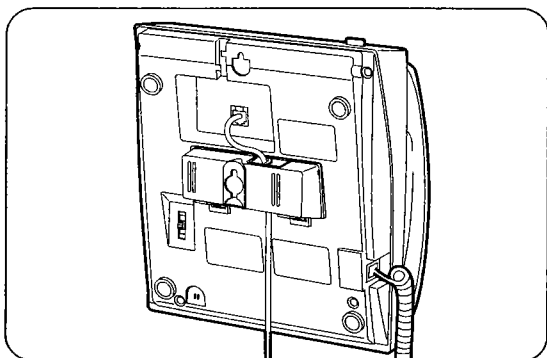
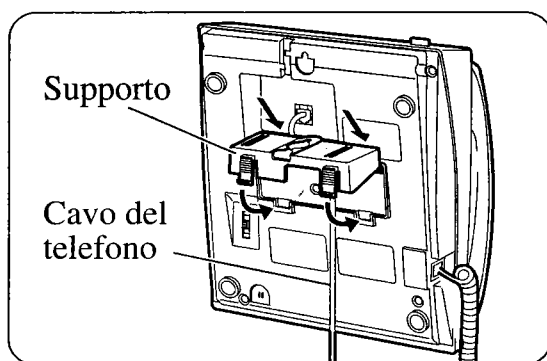

- 3** Fissate il telefono alla parete.

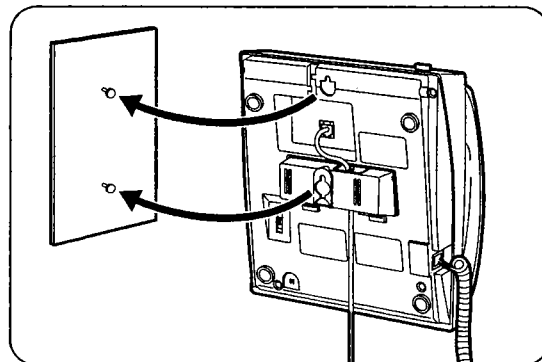

Durante il corso di una telefonata, potete appoggiare provvisoriamente il microtelefono sulla parte superiore dell'apparecchio come illustrato nel disegno.

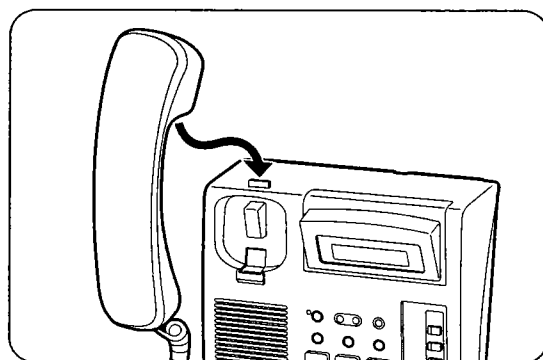

※ Il contrasto del display è regolabile.
Vedere a pag. 6.

* Queste illustrazioni si riferiscono all'apparecchio KX-T7565.