

**Panasonic**

# **G**UIDA DI **R**IFERIMENTO

***Telefoni Digitali Primari e Consolle SDD  
Digitale per Sistemi Digitali Super Ibridi***

*Questa Guida di Riferimento viene usata per i modelli  
KX-T7230JT, KX-T7235JT, KX-T7240JT e KX-T7250JT.*

*Le Serie KX-T7200JT sono compatibili con il Sistema  
Super Ibrido Digitale KX-TD816JT e KX-TD1232JT della  
Panasonic.*

*Leggere questa guida prima dell'uso.*

**Modelli**



---

**Serie KX-T7200JT**

Grazie per aver acquistato questo Telefono Panasonic.

## Componenti del Sistema

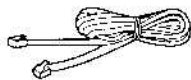
	N° Modello	Descrizione
<b>Unità Princ.</b>	KX-TD1232 KX-TD816	Sistema Super Ibrido Digitale (Unità Principale)
<b>Telefoni</b>	KX-T7230 KX-T7235 KX-T7250	Telefono Primario Digitale con display Telefono Primario Digitale con display grande Telefono Primario Digitale
<b>Dispositivi Opzionali</b>	KX-T7240	Consolle SDD Digitale

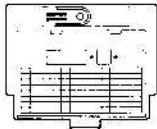
Accessori Inclusi	KX-T7230	KX-T7235	KX-T7240	KX-T7250
Microtelefono 	Uno	Uno	—	Uno
Cavetto telefonico 	Uno	Uno	Uno	Uno
Cavetto del microtelefono 	Uno	Uno	—	Uno
Scheda per memorizzazione numeri 	Uno	—	—	(Opzionale: KX-A181)

In questa guida, il suffisso "JT" relativo ad ogni modello viene omissso.

# Indice

---

<b>Configurazione</b> .....	<b>5</b>
Posizione dei Controlli .....	5
Descrizione dei Tasti Funzione .....	8
<b>Impostazioni Iniziali</b> .....	<b>9</b>
Conessioni .....	9
Regolazione Display .....	9
Controllo del Contrasto del Display .....	10
Controllo Volume Altoparlante .....	10
Controllo Volume Microtelefono .....	10
Controllo Volume Squilli .....	10
<b>Programmazione Derivati</b> .....	<b>11</b>
Assegnazione Flessibile dei Tasti .....	11
Assegnazione Selezione Rapida .....	11
Assegnazione Selezione Abbreviata Numero/Nome .....	11
<b>Funzioni Telefoni Primari</b> .....	<b>12</b>
Operazioni di Base .....	12
Funzione Messaggio per Assente .....	13
Codice Addebito .....	13
Chiamata Alternata — Squillo/Voce .....	14
Richiamata Automatica su Occupato (Camp-On) .....	14
Musica di Sottofond (BGM) .....	14
Segnalazione su Occupato (SSO) .....	14
Deviazione Chiamate — Tutte le Chiamate .....	15
Deviazione Chiamate — Occupato .....	15
Deviazione Chiamate — Nessuna Risposta .....	15
Deviazione Chiamate — Occup./No Risposta .....	15, 16
Deviazione Chiamate — Da Remoto (Follow Me) .....	15, 16
Attesa .....	16
Parcheggio di Chiamata .....	16
Risposta per Assente, Linea Esterna .....	17
Risposta per Assente, Chiamata Diretta .....	17
Risposta per Assente, Gruppo .....	17
Trasferta Chiamate a Derivato .....	17
Chiamata in Attesa .....	17
Conferenza .....	18
Non Disturbare (ND) .....	18
Eliminazione Non Disturbare (ND) .....	18
Blocco Derivati .....	18

# Indice

---

Chiamata di Emergenza .....	18
Inclusione — Derivato .....	19
Accesso alle Funzioni Esterne .....	19
Selezione Rapida Completa .....	19
Messaggio in Attesa .....	19, 20
Cercapersona — Tutti .....	20
Cercapersona — Esterni .....	20, 21
Cercapersona — Gruppo .....	20, 21
Cercapersona e Trasferta .....	21
Connessione del telefono in Parallelo .....	21
Conversione Impulsi/Toni .....	21
Selezione Ultimo Numero, Automatica .....	22
Selezione Ultimo Numero, Ultimo Numero .....	22
Selezione Ultimo Numero, Numero Registrato .....	22
Cancellazione Impostazioni Derivato .....	22
Selezione Abbreviata di Derivato .....	22
Selezione Abbreviata di Sistema .....	22
Sveglia .....	23
Risposta a Fascio (Linea EST) da Qualsiasi Derivato .....	23
Integrazione con Posta Vocale .....	23
<b>Funzioni Speciali con Display .....</b>	<b>24</b>
Visualizzazione Informazioni Chiamata Entrante Esterna .....	24
Registrazione Informazioni Chiamata Entrante Esterna .....	25
Blocco Registrazione Informazioni Chiamata Esterna Entrante .....	26
Modalità di Registrazione Informazioni	
Chiamata Esterna Entrante .....	26
Registrazione Chiamate .....	27
Selezione Derivati .....	27
Selezione Abbreviata Derivato .....	27
Menu di Accesso alle Funzioni di Sistema .....	28
Selezione Abbreviata di Sistema .....	28
<b>Elenco Numeri delle Funzioni .....</b>	<b>29</b>
<b>Installazione della Copertura Scheda .....</b>	<b>30</b>
<b>Funzioni Consolle SDD .....</b>	<b>31</b>
Posizione dei Controlli .....	31
Connessioni .....	31
Tasti SDD (Selezione Diretta Derivato) .....	32
Tasti FP (Funzioni Programmabili) .....	32
<b>Montaggio a Muro .....</b>	<b>33</b>
<b>AVVISI .....</b>	<b>34</b>

# Configurazione

## ■ Posizione dei Controlli - KX-T7230 -

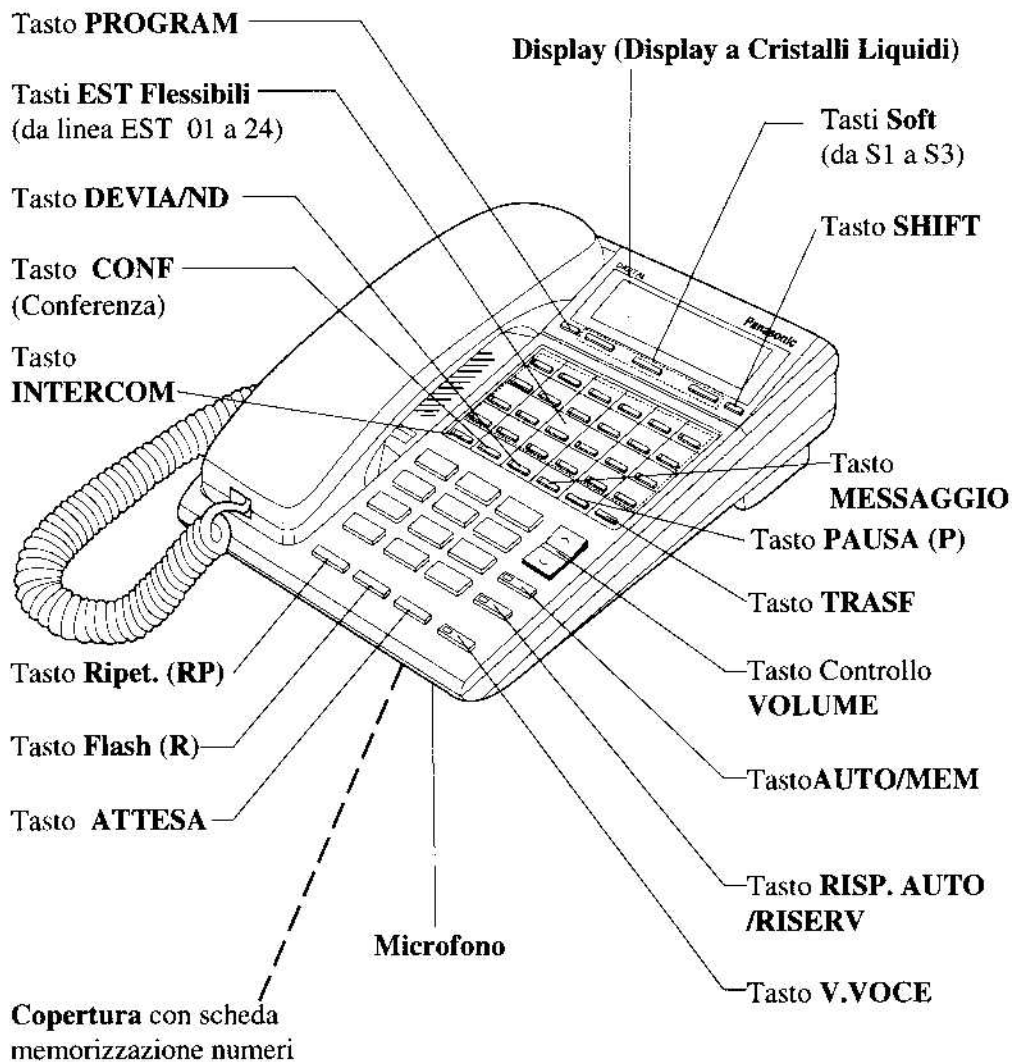

# Configurazione

- KX-T7235 -

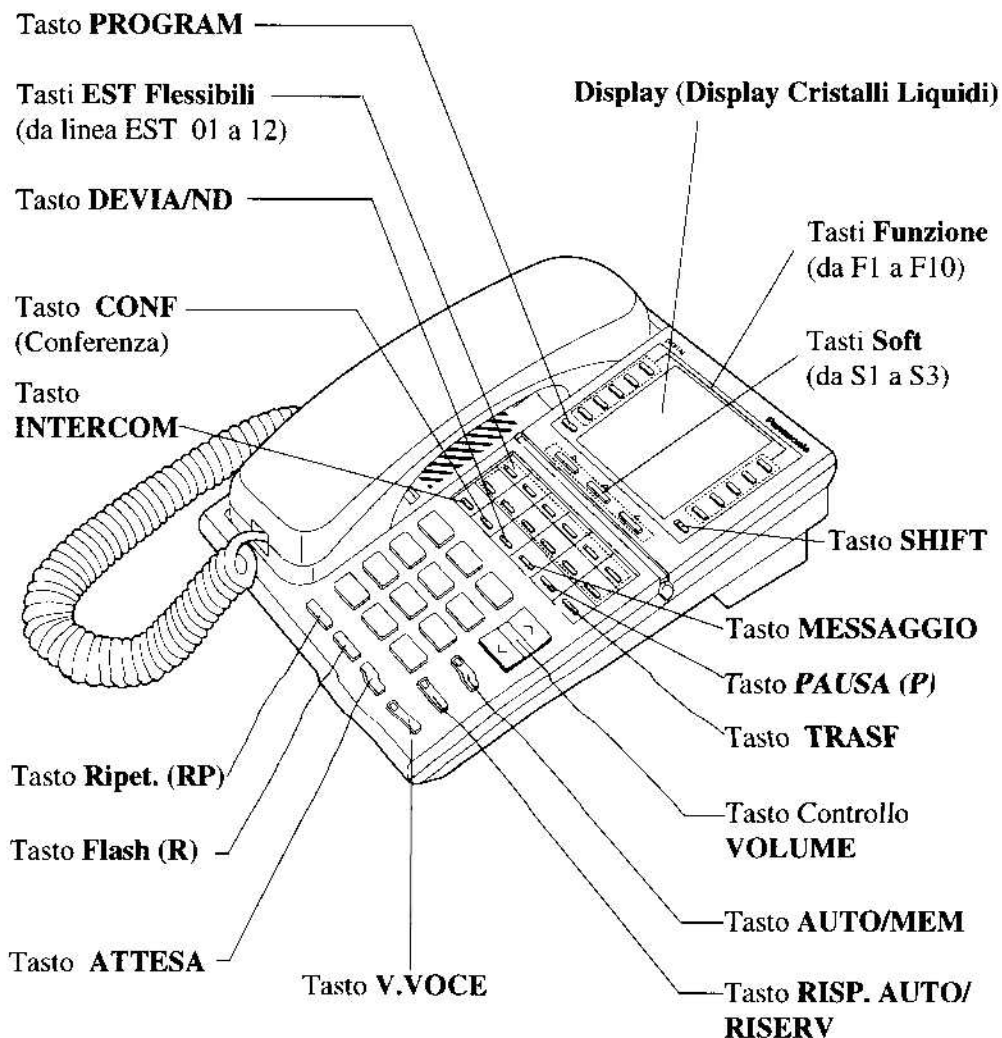

# Configurazione

- KX-T7250 -

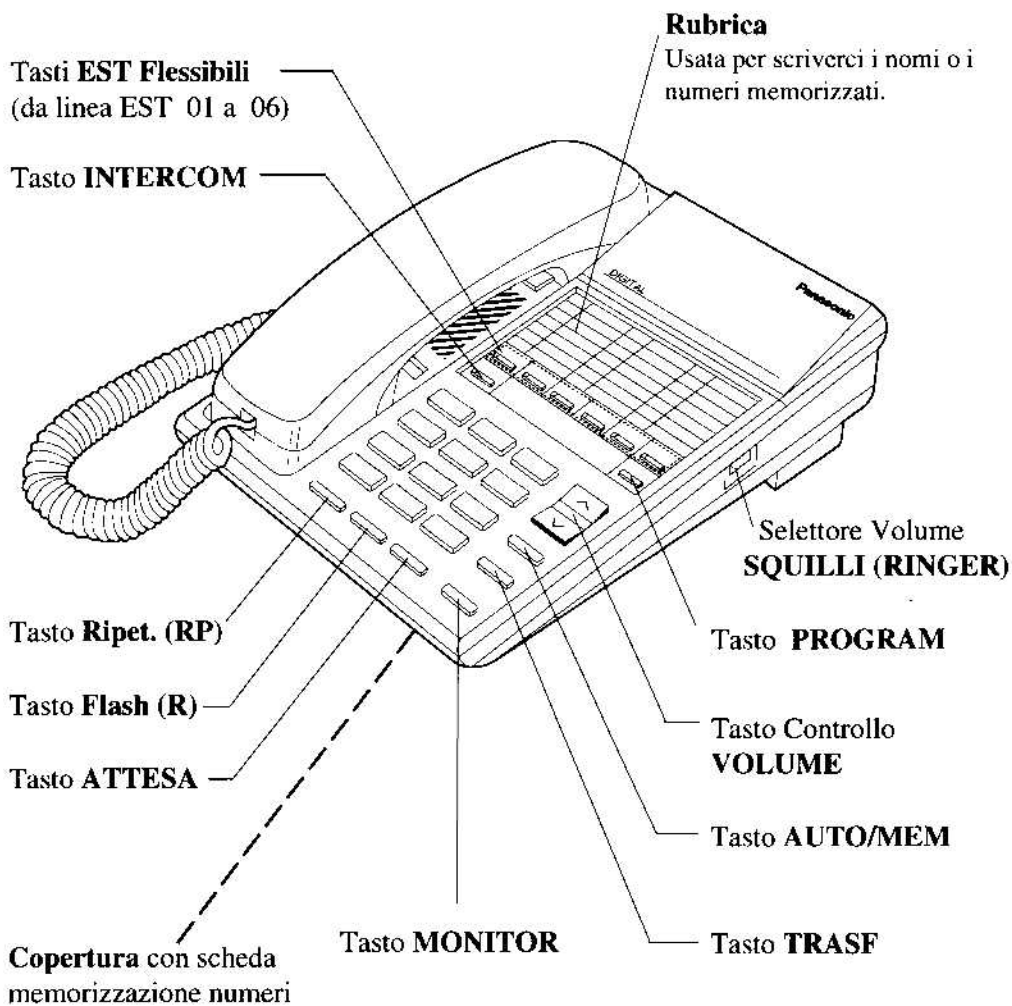

# Configurazione

---

## ■ Descrizione dei Tasti Funzione

### **Tasto RISP.AUTO/RISERV**

Usato per la risposta automatica del derivato o per disabilitare il microfono durante la conversazione.

### **Tasto AUTO/MEM**

Usato per la Selezione Abbreviata di Sistema o per memorizzare le modifiche di programmazione.

### **Tasto CONF (Conferenza)**

Usato per instaurare una conversazione a tre.

### **Tasto Flash (R)**

Invia un segnale di Accesso a Funzioni Esterne verso la centrale urbana o verso un PBX master per accedere alle funzioni di sistema. Se non si è collegati ad un PBX, questo tasto può essere usato per terminare una chiamata ed iniziare un'altra senza riagganciare il microtelefono.

### **Tasti EST Flessibili**

Usati per impegnare la linea esterna o per accedere ad una funzione.

### **Tasti Funzione (da F1 a F10)**

Usato per eseguire la funzione o operazione programmata.

### **Tasto DEVIA/ND (Deviata/Non Disturbare)**

Usato per programmare la funzione di Deviazione delle chiamate o quella di Non Disturbare.

### **Tasto ATTESA**

Usato per porre la chiamata in attesa.

### **Tasto INTERCOM**

Usato per fare o ricevere chiamate da altri derivati.

### **Tasto MESSAGGIO**

Usato per richiamare chi ha inviato il messaggio.

### **Tasto MONITOR**

Usato per le funzioni di viva voce durante la selezione.

### **Tasto PAUSA (P)**

Inserisce una pausa tra i numeri di selezione abbreviata o in altri numeri.

### **Tasto PROGRAM**

Usato per entrare ed uscire dalla Modalità di Programmazione Derivato.

### **Tasto Ripet. (RP)**

Usato per la Selezione dell'Ultimo Numero o per la Selezione Automatica.

### **Tasto SHIFT**

Usato per alternare le funzioni dei tasti Soft.

### **Tasti Soft (da S1 a S3)**

Usati per eseguire la funzione o operazione che appare sull'ultima linea del display.

### **Tasto V. VOCE (Viva Voce)**

Usato per la funzione di Viva Voce.

### **Tasto TRASF**

Trasferisce una chiamata interna ad un altro derivato o verso un numero esterno.

### **Tasto Controllo VOLUME**

Usato per regolare il volume del ricevitore del microtelefono, degli squilli e dell'altoparlante per viva voce; regola inoltre il contrasto del display.



# Impostazioni Iniziali

## ■ Connessioni (per KX-T7230/KX-T7235/KX-T7250)

Eeguire la connessione come mostrato nella figura.

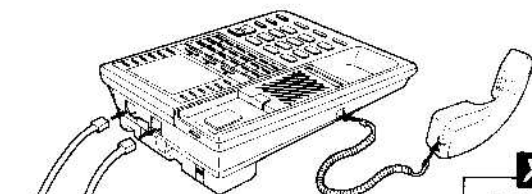

**XDP**

I KX-T7230/KX-T7235/KX-T7250 sono equipaggiati con un dispositivo XDP (Porta Aggiuntiva) incorporato che permette di collegare al telefono qualsiasi dispositivo a linea singola.

Se richiesto, collegare alla presa di un telefono a linea singola. (Vedere il Manuale di Installazione del Sistema Super Ibrido Digitale.)

Cavetto telefonico  
incluso

Collegare al Sistema Super Ibrido Digitale.

## ■ Regolazione Display (per KX-T7235)

-Per sollevare il display:

- 1 Premere il tasto REG. LCD.
- 2 Sollevare il display.

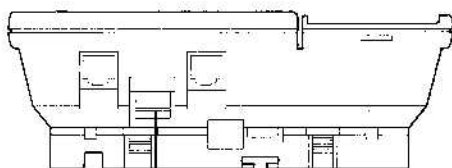

Tasto REG. LCD

-Per abbassare il display:

- 1 Premere il tasto REG. LCD.
- 2 Abbassare il display.

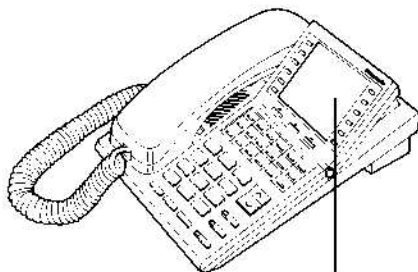

Display

# Impostazioni Iniziali

---

## ■ Controllo del Contrasto del Display - per KX-T7230/KX-T7235

- 1 Premere il tasto **CONT (S1)**.  
— Il display visualizza il livello del contrasto.
- 2 Premere **▲ (ALTO)** o **▼ (BASSO)** del tasto Controllo **VOLUME**.

## ■ Controllo Volume Altoparlante - per KX-T7230/KX-T7235/KX-T7250

- 1 Premere il tasto **V.VOCE** o **MONITOR**.
- 2 Premere **▲ (ALTO)** o **▼ (BASSO)** del tasto Controllo **VOLUME**.  
— Il display visualizza il livello del volume.

## ■ Controllo Volume Microtelefono - per KX-T7230/KX-T7235/KX-T7250

*Durante la conversazione con il microtelefono;*

- 1 Premere **▲ (ALTO)** o **▼ (BASSO)** del tasto Controllo **VOLUME**.  
— Il display visualizza il livello del volume.

## ■ Controllo Volume Squilli

— per **KX-T7230/KX-T7235**

*Con il microtelefono abbassato;*

- 1 Premere il tasto **RING (S2)**.  
— Il display visualizza il livello del volume.
- 2 Premere **▲ (ALTO)** or **▼ (BASSO)** del tasto Controllo **VOLUME**.

*Mentre il telefono sta squillando;*

- 1 Premere **▲ (ALTO)** or **▼ (BASSO)** del tasto Controllo **VOLUME**.  
— Il display visualizza il livello del volume.

— per **KX-T7250**

- 1 Spostare il **Selettore del Volume Squilli** come desiderato (  /  /  ).

# Programmazione Derivati

Prima di programmare, è necessario entrare in Modalità di Programmazione.

*Quando il telefono non è in uso;*

- Premere: **PROGRAM**, **9**, **9**.

Per uscire dalla modalità di programmazione

- Premere: **PROGRAM**.
- o
- Sollevare il microtelefono.

## ■ Assegnazione Flessibile dei Tasti

- Premere il tasto **EST** desiderato.
- Selezionare da **1** a **7**, + il numero desiderato (numero telefonico o numero di funzione, se richiesto).
  - 1 : Tasto SDD
  - 2 + numero desiderato : Tasto Selezione Rapida
  - 3 : Tasto MESSAGGIO
  - 4 : Tasto DEVI/ND
  - 5 : Tasto REGISTRA
  - 6 : Tasto Docum. Addebiti
  - 7 : Tasto Conferenza (CONF).
- Premere il tasto **MEM**.

### Nota:

- Per cancellare un valore inserito erroneamente, premere TRASF.
- Per cancellare l'assegnazione : premere il tasto EST desiderato + 2 + il tasto MEM.

## ■ Assegnazione Selezione Rapida Completa

- Selezionare **3**.
- Selezionare **1** o **2**.
  - 1 : No
  - 2 : Si
- Premere il tasto **MEM**.

## ■ Assegnazione Selezione Abbreviata Numero/Nome

### - Per memorizzare il numero

- Premere un tasto **Funzione** (F1-F10).
- Inserire **numero telefonico**.
- Premere il tasto **MEM**.

### - Per memorizzare il nome

- Premere un tasto **Funzione** (F1-F10).
- Premere il tasto **NEXT** (S3).
- Inserire il **nome**.

-Per l'inserimento dei caratteri, vedere la seguente tabella.

- Premere il tasto **MEM**.

Fase 1. Premere	Fase 2. Premere	Soft-1	Soft-2	Soft-3
		(SHIFT)	(SHIFT)	(SHIFT)
1		Q	Z	!
				?
2		A	B	C
3		D	E	F
4		G	H	I
5		J	K	L
6		M	N	O
7		P	R	S
8		T	U	V
9		W	X	Y
0				:
				;
*		/	-	<
		+	=	>
#		\$	&	(
		%	@	)

\* Premere SHIFT p passare da lettere maiuscole a minuscole.

<Esempio>

Per inserire la lettera "K," premere i seguenti tasti:

- Premere **5**.
- Premere il tasto **Soft-2**.

# Funzioni Telefoni Primari

## <NOTA>

**Sganciare:** Sollevare il microtelefono o premere il tasto V.VOCE/MONITOR.

**Agganciare:** Sollevare il microtelefono o premere il tasto V.VOCE/MONITOR.

**Fx:** Premere il tasto Funzione "x".

**Sy:** Premere il tasto Soft "y".

Premendo il tasto MONITOR è possibile selezionare in modo viva voce.

## Consigli utili per il funzionamento Viva Voce:

- **Se la voce dell'interlocutore si sente male;**  
Alzare il livello usando il Controllo Volume Altoparlante.
- **Se l'interlocutore non sente bene la vostra voce;**  
Abbassare il volume dell'altoparlante.
- **Eliminazione eco;**  
Usare questo telefono in una stanza con tende e/o tappeti.
- **Per non perdere nessuna parte della conversazione;**  
Se voi e l'interlocutore parlate nello stesso momento, una parte della conversazione verrà persa.  
Per evitare che questo avvenga, parlate in modo alternato.

Se state usando il modello KX-T7250, si consiglia di assegnare le seguenti funzioni ai tasti flessibili, in modo da eseguire rapidamente le operazioni più richieste.

Tasto Addebito

Tasto Conferenza (CONF)

Tasto DEVIA/ND

Tasto MESSAGGIO

Per l'assegnazione, vedere la Programmazione dei Derivati (pag. 11).

## ■ Operazioni di Base

### <Eseguire una Chiamata>

#### – Chiamata Interna

Permette di chiamare un altro derivato.

- Sganciare il microtelefono.
- Selezionare il **numero del derivato**.  
o
- Premere il tasto **INTERNO** (F3) (per KX-T7235). Vedere pag. 27.

#### – Chiamata esterna

Permette di chiamare un numero esterno usando uno dei seguenti metodi di accesso alle linee;

- Sganciare il microtelefono.
- Selezionare **0** o **81** - **88**, o premere un tasto **EST**.
  - **0** : Accesso Linea, Automatico
  - **81-88** : Accesso Linea, Gruppo Linee Esterne
  - **EST** : Accesso Linea, Individuale
- Selezionare il **numero telefonico**.

### <Ricevimento di una chiamata>

- Sganciare il microtelefono.  
o
- Premere direttamente un tasto **EST** o **INTERCOM**.

# Funzioni Telefoni Primari

## ■ Funzione Messaggio per Assente

Sono disponibili nove messaggi per utente assente. Se si seleziona un messaggio, questo verrà visualizzato sul display del telefono chiamante. Se richiesto, il testo dei messaggi 7, 8 e 9 può essere configurato attraverso la Programmazione di Sistema.

### <Funzionamento Normale>

#### Impostazione

- Sganciare il microtelefono.
- Selezionare **750**.
- Selezionare un **numero di messaggio** (1-9) + **parametro** (ad esempio, numero interno).
  - 1: "TORNO SUBITO"
  - 2: "FUORI UFFICIO"
  - 3: "SONO AL (*numero interno*)"  
+ **numero interno**.
  - 4: "TORNO ALLE (*ora*)"  
+ Inserire **ora** (00-23) + **minuti** (00-59).
  - 5: "ASSENT FINO (*data*)"  
+ Inserire **mese** (01-12) + **giorno** (01-31).
  - 6: "IN RIUNIONE"
  - 7-9: messaggi configurabili dall'utente
- Abbassare il microtelefono.

#### Cancellazione

- Sganciare il microtelefono.
- Selezionare **7500**.
- Abbassare il microtelefono.

### <Funzionamento con Display per KX-T7235 >

#### Impostazione

- Premere il tasto **SERVIZI** (F4).
- Premere il tasto **NEXT** (S3).
- Premere il tasto **MESSAGGIO ASS ON** (F4).
- Selezionare un **numero di messaggio** (1-9) + **parametro** (ad esempio, numero interno).
- Abbassare il microtelefono.

#### Cancellazione

- Premere il tasto **SERVIZI** (F4).
- Premere il tasto **NEXT** (S3).
- Premere il tasto **MESSAGGIO ASS OFF** (F5).
- Abbassare il microtelefono.

## ■ Codice Addebito

Usato per identificare le chiamate esterne entranti e uscenti, per la documentazione degli addebiti e tariffazione. Se richiesto, è possibile che gli utenti debbano inserire un codice prima della selezione.

### <Funzionamento Normale>

- Sganciare il microtelefono.
- Selezionare **49** (o premere il tasto Addebito).
- Inserire **codice di addebito** + **#**.
- Selezionare **0** o **81** - **88**, o premere un tasto **EST**.
- Selezionare il **numero telefonico**.

### <Funzionamento con Display per KX-T7230/KX-T7235>

Al tono di selezione o durante la conversazione con un utente esterno,

- Premere il tasto **CONTO** (S3).
- Inserire **codice di addebito** + **#**.

# Funzioni Telefoni Primari

## ■ Chiamata Alternata — Squillo/ Voce

Permette di selezionare la chiamata interna con squillo o vocale. In modalità Chiamata Squillo, il telefono dell'utente chiamato squilla normalmente, mentre in modalità Chiamata Vocale, è possibile parlare con l'utente chiamato immediatamente dopo il tono di conferma.

### <Funzionamento Normale>

*Durante la chiamata ad un derivato;*

**Per passare dalla modalità Squilli a quella Vocale**

- Premere il tasto **[\*]**.

### <Funzionamento Display per KX-T7230/KX-T7235>

*Durante la chiamata ad un derivato;*

**Per passare in modalità Squilli**

- Premere il tasto **[TONO]** (S2).

**Per passare in modalità Vocale**

- Premere il tasto **[VOCE]** (S3).

## ■ Richiamata Automatica su Occupato (Camp-On)

Quando la linea esterna selezionata o il derivato chiamato sono occupati, è possibile selezionare il codice Camp-On e riagganciare. Quando il chiamato si libera, il vostro telefono squillerà. Quando si risponde a questa richiamata, il derivato chiamato squillerà automaticamente, oppure la linea EST viene automaticamente scelta per poter eseguire la chiamata esterna.

### <Funzionamento Normale>

*Al ricevimento del tono di occupato;*

- Selezionare **[6]**.
- Si sente il tono di conferma.
- Abbassare il microtelefono.

### <Funzionamento con Display per KX-T7230/KX-T7235>

*Al ricevimento del tono di occupato;*

- Premere il tasto **[RICH]** (S3).
- Si sente il tono di conferma.
- Abbassare il microtelefono.

## ■ Musica di Sottfondo (BGM)

La musica su attesa, proveniente da una sorgente esterna, si può ascoltare attraverso l'altoparlante del telefono.

### <Funzionamento Normale>

#### Impostazione/Cancellazione

*A microtelefono abbassato;*

- Selezionare **[1]**.

### <Funzionamento con display per KX-T7230/KX-T7235>

#### Impostazione/Cancellazione

*A microtelefono abbassato;*

- Premere il tasto **[BGM]** (S3).

## ■ Segnalazione su Occupato (SSO)

Se un derivato è stato abilitato con la funzione di Chiamata in Attesa, è possibile informarlo che il chiamante è in attesa. Il chiamato riceve tre segnalazioni acustiche.

### <Funzionamento Normale>

*Al segnale di occupato;*

- Selezionare **[1]**.
- Attendere la risposta.

### <Funzionamento con display per KX-T7230/KX-T7235>

*Al segnale di occupato;*

- Premere il tasto **[SSO]** (S1).
- Attendere la risposta.

# Funzioni Telefoni Primari

## ■ Deviazione Chiamate

Questa funzione permette di trasferire automaticamente le chiamate entranti verso un altro derivato. Sono disponibili le seguenti opzioni:

### – Tutte le Chiamate

Tutte le chiamate entranti vengono inviate ad un altro derivato.

### – Occupato

Tutte le chiamate entranti vengono inviate ad un altro derivato, quando l'utente chiamato è occupato.

### – Nessuna Risposta

Tutte le chiamate entranti vengono inviate ad un altro derivato, se l'utente chiamato non risponde.

### – Occupato/Nessuna Risposta

Tutte le chiamate entranti vengono inviate ad un altro derivato, se l'utente chiamato non risponde o è occupato.

### – Da remoto (Follow Me)

Permette di impostare remotamente la funzione di Deviazione per tutte le chiamate, da un altro derivato.

## <Funzionamento Normale>

### Impostazione

- Alzare il microtelefono.
- Premere il tasto **DEVIA/ND**.
- Selezionare quanto segue:

#### – Per Tutte le Chiamate

**2** + **numero derivato**

#### – Occupato

**3** + **numero derivato**

#### – Nessuna Risposta

**4** + **numero derivato**

#### – Occupato/Nessuna Risposta

**5** + **numero derivato**

### – Da remoto

**7** + **proprio numero di derivato**

- Riagganciare.

## Cancellazione

—*Dal derivato originario*

- Alzare il microtelefono.
- Premere il tasto **DEVIA/ND**.
- Selezionare **0**.
- Riagganciare.

—*Dal derivato di destinazione della deviata (Follow Me)*

- Alzare il microtelefono.
- Premere il tasto **DEVIA/ND**.
- Selezionare **8**.
- Selezionare **proprio num. derivato**.
- Riagganciare.

## <Funzionamento con display per KX-T7235>

### – Tutte le chiamate

- Alzare il microtelefono.
- Premere il tasto **DEVIA/ND**.
- Premere il tasto **DEVIA TUTTE** (F3) + **numero derivato**.
- Riagganciare.

### – Occupato

- Alzare il microtelefono.
- Premere il tasto **DEVIA/ND**.
- Premere il tasto **DEVIA OCC.** (F3) + **numero derivato**.
- Riagganciare.

### – Nessuna Risposta

- Alzare il microtelefono.
- Premere il tasto **DEVIA/ND**.
- Premere il tasto **DEVIA A TEMPO** (F3) + **numero derivato**.
- Riagganciare.

# Funzioni Telefoni Primari

## - Occupato/Nessuna Risposta

- Alzare il microtelefono.
- Premere il tasto **DEVIA/ND**.
- Premere il tasto **NEXT** (S3).
- Premere il tasto **DEV OCC/A TEMPO** (F1)  
+ **numero derivato**.
- Riagganciare.

## - Da remoto (Follow Me)

- Alzare il microtelefono.
- Premere il tasto **DEVIA/ND**.
- Premere il tasto **NEXT** (S3).
- Premere il tasto **DEVIA DA** (F3)  
+ **proprio num. derivato**.
- Riagganciare.

## Cancellazione

### - Dal derivato originario

- Alzare il microtelefono.
- Premere il tasto **DEVIA/ND**.
- Premere il tasto **CANC DEVIA / ND** (F1).
- Riagganciare.

### - Dal derivato di destinazione

- Alzare il microtelefono.
- Premere il tasto **DEVIA/ND**.
- Premere il tasto **NEXT** (S3).
- Premere il tasto **CANC. DEVIAS DA** (F4).
- Selezionare il **proprio num. derivato**.
- Riagganciare.

## ■ Attesa

Permette di porre in attesa una chiamata da un derivato o dall'esterno.

- Premere il tasto **ATTESA**.

## Recupero chiamata

### (Interna)

#### - Dal derivato che ha eseguito l'attesa:

- Premere il tasto **INTERCOM**.

#### - Da un altro derivato

- Alzare il microtelefono.
- Selezionare **51** + il **num. derivato** che ha posto la chiamata in attesa.

### (Esterna)

#### - Dal derivato che ha eseguito l'attesa:

- Premere il tasto verde **EST** che lampeggia lentamente.

#### - Da un altro derivato

- Premere il tasto rosso **EST** che lampeggia lentamente.

## ■ Parcheggio di Chiamata

Permette di "parcheggiare" una chiamata, in modo che possa essere recuperata da qualsiasi derivato.

## Impostazione

### Durante la conversazione,

- Premere il tasto **TRASF**.
- Si sentirà un tono di conferma.
- Selezionare **52** + **num. zona di parcheggio** (0-9).
- Si sentirà un tono di conferma.
- Riagganciare.

## Recupero

- Alzare il microtelefono.
- Selezionare **52** + **num. zona di parcheggio** (0-9).
- Si sentirà un tono di conferma (opzionale).
- Riprendere la conversazione.



# Funzioni Telefoni Primari

## ■ Risposta per Assente

Permette di rispondere ad una chiamata diretta ad un altro derivato.

### - Linea Esterna

- Alzare il microtelefono.
- Selezionare **4 \***.
- Si sente un tono di conferma (opzion).
- Parlare

### - Chiamata Diretta

- Alzare il microtelefono.
- Selezionare **41** + **numero derivato**.
- Si sente un tono di conferma (opzion).
- Parlare.

### - Gruppo

#### <Funzionamento Normale>

- Alzare il microtelefono.
- Selezionare **40**.
- Si sente un tono di conferma (opzion).
- Parlare.

#### <Funzionamento con Display per KX-T7235>

- Alzare il microtelefono.
- Premere il tasto **SERVIZI** (F4).
- Premere **GRUPPO RISP** (F3).
- Parlare.

## ■ Trasferita Chiamate a Derivato

Questa funzione permette di trasferire le chiamate interne ad un altro derivato (forzate o non forzate).

### - Non Forzate

*Durante la conversazione;*

- Premere il tasto **TRASF**.
- Selezionare il **numero del derivato**.
- Attendere la risposta ed annunciare la chiamata.
- Riagganciare.

### - Forzate

*Durante la conversazione;*

- Premere il tasto **TRASF**.
- Selezionare il **numero del derivato**.
- Riagganciare.

## ■ Chiamata in Attesa

Con tre toni (bip) informa un derivato che è presente una chiamata in attesa.

### Impostazione

- Alzare il microtelefono.
- Selezionare **7311**.
- Si sente un tono di conferma.
- Riagganciare.

### Cancellazione

- Alzare il microtelefono.
- Selezionare **7310**.
- Si sente un tono di conferma.
- Riagganciare.

### Per parlare con il nuovo interlocutore e terminare la conversazione attuale

*Durante i toni di avviso chiamata in attesa;*

- Premere il tasto **EST** o **INTERCOM** lampeggiante.

### Per parlare con il nuovo interlocutore, ponendo in attesa la conversazione attuale

*Durante i toni di avviso chiamata in attesa e mentre i tasti EST o INTERCOM lampeggiano rapidamente;*

- Premere il tasto **ATTESA**.
- Premere il tasto **EST** o **INTERCOM** lampeggiante. (Se, sia la chiamata attuale che quella in attesa sono interne, è possibile eliminare questa manovra).

# Funzioni Telefoni Primari

## ■ Conferenza

Permette di effettuare chiamate in conferenza con tre utenti (3 derivati oppure 2 derivati ed un utente esterno).

*Durante la conversazione;*

- Premere il tasto **CONF**.
- Selezionare il **numero del terzo derivato**.
- Parlare con il terzo derivato.
- Premere il tasto **CONF**.

## ■ Non Disturbare (ND)

Permette di evitare di ricevere chiamate. Il vostro derivato non riceverà chiamate né interne né esterne.

**<Funzionamento Normale>**

**Impostazione/Cancellazione**

- Alzare il microtelefono.
- Premere il tasto **DEVIA/ND**.
- Selezionare **1** o **0**.
  - **1**: per l'impostazione
  - **0**: per la cancellazione
- *Si sentirà un tono di conferma.*
- Riagganciare.

**<Funzionamento con Display per KX-T7235>**

**Impostazione**

- Alzare il microtelefono.
- Premere il tasto **DEVIA/ND**.
- Premere il tasto **NON DISTURBARE (F2)**.
- *Si sentirà un tono di conferma.*
- Riagganciare.

**Cancellazione**

- Alzare il microtelefono.
- Premere il tasto **DEVIA/ND**.
- Premere il tasto **CANC DEVIA/ND (F1)**.
- *Si sentirà un tono di conferma.*
- Riagganciare.

## ■ Eliminazione Non Disturbare (ND)

Permette di chiamare un derivato anche se è stata impostata la funzione di Non Disturbare (ND).

**<Funzionamento Normale>**

*Se si sente il tono di ND;*

- Selezionare **1**.
- Attendere la risposta.

**<Funzionamento con Display per KX-T7230/KX-T7235>**

*Se si sente il tono di ND;*

- Premere il tasto **SU (S2)**.
- Attendere la risposta.

## ■ Blocco Derivati

Permette di bloccare il proprio derivato in modo che nessuno possa effettuare chiamate esterne uscenti.

**Blocco**

- Alzare il microtelefono.
- Selezionare **77**.
- Selezionare il **codice di blocco (000-999)**.
- Selezionare di nuovo lo stesso **codice di blocco**.
- *Si sentirà un tono di conferma.*
- Riagganciare.

**Sblocco**

- Alzare il microtelefono.
- Selezionare **77**.
- Selezionare lo stesso **codice di blocco** inserito per bloccare il derivato.
- *Si sentirà un tono di conferma.*
- Riagganciare.

## ■ Chiamata di Emergenza

Permette di selezionare un numero di emergenza predefinito senza dover impegnare la linea. E' richiesta la programmazione di Sistema

- Alzare il microtelefono.
- Selezionare il **numero di emergenza**.

# Funzioni Telefoni Primari

## ■ Inclusione

### – Derivato

Permette di entrare in una conversazione in corso di un derivato.

### <Funzionamento Normale>

*Quando una linea è occupata;*

- Selezionare **[2]**.

### <Funzionamento con Display per KX-T7230/KX-T7235>

*Quando una linea è occupata;*

- Premere il tasto **[SU]** (S2).

## ■ Accesso alle Funzioni Esterne

Permette di accedere a funzioni speciali (ad es.: Chiamata in Attesa) offerte dal PBX o dalla centrale pubblica urbana.

### <Funzionamento Normale>

*Durante la conversazione;*

- Premere il tasto **[R]**.
- Selezionare il codice corrispondente al servizio desiderato.

### <Funzionamento con Display per KX-T7230/KX-T7235>

*Durante la conversazione;*

- Premere il tasto **[ASE]** (S2).

## ■ Selezione Rapida Completa

Questa funzione attiva automaticamente l'altoparlante per viva voce e seleziona un numero telefonico o accede ad una funzione di sistema, con la sola pressione di un tasto.

Precedentemente, modificare un tasto EST per funzionare come tasto Rapido o REGISTRA. Vedere pag. 11.

- Premere un tasto **[Rapido]**, **[RP]** o **[REGISTRA]**.

## ■ Messaggio in Attesa

Permette di informare l'utente chiamato che si desidera essere richiamati.

L'indicatore luminoso di messaggio in attesa informa che il messaggio è stato ricevuto.

### <Funzionamento Normale>

#### Impostazione

*Quando il derivato chiamato è occupato o non risponde;*

- Premere il tasto **[MESSAGGIO]**.
- Si sentirà un tono di conferma.
- Riagganciare.

#### Cancellazione

- Alzare il microtelefono.
- Selezionare **[700] + [numero derivato]**.
- Si sentirà un tono di conferma.
- Riagganciare.

#### Selezione di un messaggio tra i vari ricevuti

*A microtelefono abbassato;*

- Premere il tasto **[MESSAGGIO]** ripetutamente, fino a che non venga visualizzato il derivato desiderato.

#### Risposta ad un messaggio

- Alzare il microtelefono.
- Premere il tasto **[MESSAGGIO ON]**.

### <Funzionamento con Display per KX-T7235>

#### Impostazione

*Quando il derivato chiamato è occupato o non risponde;*

- Premere il tasto **[SERVIZI]** (F4).
- Premere il tasto **[NEXT]** (S3).
- Premere il tasto **[MESSAGGIO ON]** (F2).
- Selezionare il **[numero di derivato]**.
- Riagganciare.

# Funzioni Telefoni Primari

## Cancellazione

- Premere il tasto **SERVIZI** (F4).
- Premere il tasto **NEXT** (S3).
- Premere il tasto **MESSAGGIO OFF** (F3).
- Selezionare il **numero del derivato**.
- Riagganciare.

## ■ Cercapersona

Permette di inviare un annuncio attraverso l'altoparlante del telefono o tramite dispositivi esterni.

### - Tutti

Annuncio attraverso tutti gli altoparlanti e tutti i dispositivi esterni.

### - Esterni

- Annuncio su tutti i dispositivi esterni contemporaneamente.
- Annuncio su un dispositivo specifico.

### - Gruppo

- Annuncio a tutti i gruppi (tutti i derivati) contemporaneamente.
- Annuncio ad un particolare gruppo di derivati, attraverso gli altoparlanti incorporati.

## <Funzionamento Normale>

### - Tutti

- Alzare il microtelefono.
- Selezionare **32** ( o **33** ) + **\***.
- *Si sente un tono di conferma (opzion).*
- Annuncio.

### - Esterni

#### Per accedere a tutti i dispositivi esterni

- Alzare il microtelefono.
- Selezionare **320**.
- *Si sente un tono di conferma (opzion).*
- Annuncio.

#### Per accedere a un dispositivo particolare

- Alzare il microtelefono.
- Selezionare **32** + **num. dispos. esterno** (1-4).\*

(\*I numeri dei cercapersona esterni da 2 a 4 sono disponibili solo per il KX-TD1232.)

- *Si sente un tono di conferma (opzion).*
- Annuncio.

### - Gruppo

#### Per accedere a tutti i gruppi

- Alzare il microtelefono.
- Selezionare **330**.
- *Si sente un tono di conferma (opzion).*
- Annuncio.

#### Per accedere ad un gruppo di derivati

- Alzare il microtelefono.
- Selezionare **33** + **num. gruppo derivati** (1-8).
- *Si sente un tono di conferma (opzion).*
- Annuncio.

### - Risposta

- Alzare il microtelefono.
- Selezionare **42** + **num. dispos. esterno** (1-4)\*  
o **43**.

(\*I numeri dei cercapersona esterni da 2 a 4 sono disponibili solo per il KX-TD1232.)

#### - 42 + num. dispositivo esterno :

Per rispondere ad un annuncio inviato dal dispositivo esterno/ TAFAS.

#### - 43 : Per rispondere ad un annuncio inviato tramite l'altoparlante.

- *Si sente un tono di conferma (opzion).*
- Parlare.

## <Funzionamento con Display per KX-T7235>

### - Tutti

- Premere il tasto **SERVIZI** (F4).
- Premere il tasto **CERCAP ESTERNO** (F1) o **CERCAP GRUPPO** (F2).
- Selezionare **\***.
- Annuncio.

# Funzioni Telefoni Primari

## – Esterni

### Per accedere a tutti i dispositivi esterni

- Premere il tasto **SERVIZI** (F4).
- Premere il tasto **CERCAP EST.** (F1).
- Selezionare **0**.
- Annuncio.

### Per accedere a un solo dispositivo

- Premere il tasto **SERVIZI** (F4).
- Premere il tasto **CERCAP EST.** (F1).
- Selezionare **num. cercap. esterno** (1-4).
- Annuncio.

## Risposta

- Premere il tasto **SERVIZI** (F4).
- Premere il tasto **RISP. CERCAPE** (F4).
- Selezionare **num. cercap. esterno** (1-4).

## – Gruppo

### Per accedere a tutti i gruppi

- Premere il tasto **SERVIZI** (F4).
- Premere il tasto **CERC. GRUPPO** (F2).
- Selezionare **0**.
- Annuncio.

### Per accedere ad un solo gruppo di derivati

- Premere il tasto **SERVIZI** (F4).
- Premere il tasto **CERC. GRUPPO** (F2).
- Selezionare il **num. gruppo derivati** (1-8).
- Annuncio.

## Risposta

- Premere il tasto **SERVIZI** (F4).
- Premere il tasto **RISPOSTA GRUPPO** **CERCAP** (F5).

## ■ Cercapersona e Trasferta

Permette di trasferire una chiamata alla persona cercata.

- Premere il tasto **TRASF** di selezionare il numero della funzione di Cercapersona.  
(**32** o **33**) + numero aggiuntivo.  
– Vedere la funzione "Cercapersona".

## ■ Connessione del telefono in Parallelo

Permette di collegare questa unità in parallelo con un altro telefono, collegando la linea telefonica di quest'ultimo alla seconda presa di questa unità. (Per i dettagli, vedere pag. 9).  
Quando viene effettuata una connessione in parallelo, sarà possibile utilizzare entrambe gli apparecchi.

### <Funzionamento Normale>

#### Impostazione/Cancellazione

- Alzare il microtelefono.
- Selezionare **39**.
- Selezionare **1** o **0**.
  - **1** : per impostare
  - **0** : per cancellare
- *Si sente un tono di conferma.*
- Riagganciare.

### <Funzionamento con Display per KX-T7235>

#### Impostazione/Cancellazione

- Premere il tasto **SERVIZI** (F4).
- Premere il tasto **NEXT** (S3).
- Premere il tasto **PARALLELO ON/OFF** (F1).
- Selezionare **1** o **0**.
  - **1** : per impostare
  - **0** : per cancellare
- *Si sente un tono di conferma.*
- Riagganciare.

## ■ Conversione Impulsi/Toni

Permette di modificare il modo di selezione da Impulsi a Toni.

- Selezionare il **numero di telefono** (modalità impulsi).
- Selezionare **\* + #**.
- Selezionare il **numero di telefono** (modalità toni).

# Funzioni Telefoni Primari

## ■ Selezione Ultimo Numero

### – Automatica (solo KX-T7230/ KX-T7235)

Senza sollevare il microtelefono, la selezione dell'ultimo numero può essere attivata automaticamente, fino a che il chiamato risponde.

- Premere il tasto **V.VOCE**.
- Premere il tasto **RP**.

### – Ultimo Numero

Registra automaticamente l'ultimo numero esterno selezionato e permette di effettuare nuovamente la stessa chiamata.

- Alzare il microtelefono.
- Premere il tasto **RP**.

### – Numero Registrato

Il numero esterno desiderato può essere memorizzato e ri-selezionato. Assegnare ad un tasto EST la funzione di REGISTRA (pagina 11).

### Memorizzazione

*Durante una conversazione o al tono di occupato;*

- Premere il tasto **AUTO/MEM**.
- Premere il tasto **REGISTRA**.
- Riagganciare.

### Selezione

- Alzare il microtelefono.
- Premere il tasto **REGISTRA**.

## ■ Cancellazione Impostazioni Derivato

Permette di azzerare tutte le funzioni programmate, portandole ai valori di fabbrica.

- Alzare il microtelefono.
- Selezionare **790**.
- *Si sente un tono di conferma.*
- Riagganciare.

## ■ Selezione Abbreviata Derivato

Ogni derivato può memorizzare un massimo di 10 numeri abbreviati che saranno disponibili solo per quel derivato.

### Memorizzazione dei numeri

- Alzare il microtelefono.
- Selezionare **30** + **numero abbreviato** (0-9).
- Inserire il **numero desiderato** + **#**.  
(Per le chiamate esterne è richiesto il codice di accesso alla linea (0, 81-88).)
- *Si sente un tono di conferma.*

- Riagganciare.

### Selezione

- Alzare il microtelefono.
- Selezionare **3\*** + **numero abbreviato** (0-9).

### Nota:

Con il modello KX-T7235, è possibile eseguire questa funzione utilizzando il display. Vedere Funzioni Speciali con Display a pagina 24.

## ■ Selezione Abbreviata di Sistema

Il sistema supporta 500 numeri abbreviati che sono disponibili a tutti i derivati.

- Alzare il microtelefono.
- Premere il tasto **AUTO/MEM**.
- Selezionare il **Numero Abbreviato di Sistema** (000-499).

### Nota:

Con il modello KX-T7235, è possibile eseguire questa funzione utilizzando il display. Vedere Funzioni Speciali con Display a pagina 28.

# Funzioni Telefoni Primari

## ■ Sveglia

Ogni derivato può essere impostato per generare un segnale acustico ad un'ora prestabilita. E' possibile attivare la sveglia una sola volta o tutti i giorni alla stessa ora.

### Impostazione

- Alzare il microtelefono.
- Selezionare **761**.
- Inserire **ora** (00-23).
- Inserire **minuti** (00-59).
- Selezionare **0** o **1**.
  - 0 : per segnale singolo
  - 1 : per segnale giornaliero
- Riagganciare.

### Cancellazione

- Alzare il microtelefono.
- Selezionare **760**.
- Si sente un tono di conferma.
- Riagganciare.

## ■ Risposta a Fascio (Linea EST) da Qualsiasi Derivato (TAFAS)

Gli squilli inviati dai dispositivi cercapersona esterni indicano la presenza di una chiamata esterna entrante. Questa funzione permette di rispondere alla chiamata da qualsiasi derivato.

Funzionamento analogo a quello di Cercapersona - Risposta Esterna (Vedere pagine 20 e 21).

## ■ Integrazione con Posta Vocale

Quando un utente è occupato o assente, le chiamate a lui dirette possono essere deviate ad una casella vocale di un Sistema di Messaggistica Vocale.

### Impostazione Deviazione Chiamate verso Sistema Messaggistica Vocale

- Alzare il microtelefono.
- Premere il tasto **DEVIA/ND**.
- Selezionare **2** - **5**.
  - 2 : Devia tutte le chiamate
  - 3 : Devia su occupato
  - 4 : Devia per mancata risposta
  - 5 : Devia per occupato e mancata risposta.
- Selezionare il **numero di derivato** del Sistema di Messaggistica Vocale.
- Si sente un tono di conferma.
- Riagganciare.

### Riproduzione di un messaggio registrato

- Alzare il microtelefono.
- Premere il tasto **MESSAGGIO**.

# Funzioni Speciali con Display (per KX-T7230/KX-T7235)

## ■ Visualizzazione Informazioni

### Chiamata Entrante Esterna

Permette di vedere il numero telefonico ed il nome del chiamante sul display, su una linea ISDN con funzione CLIP\*.  
Le informazioni possono anche essere registrate.

#### - per KX-T7235

Quando si riceve una chiamata esterna, il display mostra il numero ed il nome del chiamante.

< Esempio >

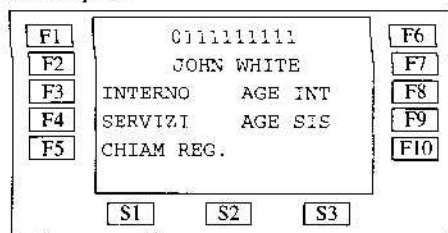

1. Sollevare il microtelefono.
2. Premere il tasto **INFO (S1)** per vedere le informazioni.

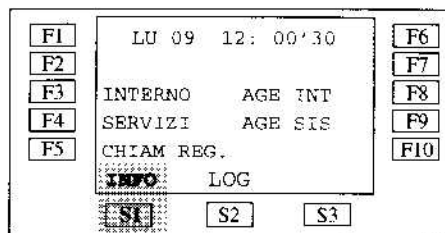

3. Premere il tasto **LOG (S2)** per registrare le informazioni.

< Esempio >

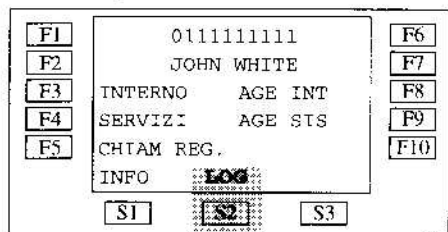

#### - per KX-T7230

Quando si riceve una chiamata esterna, il display mostra il numero ed il nome del chiamante.

< Esempio >



1. Sollevare il microtelefono.
2. Premere il tasto **INFO (S1)** per sapere chi sta chiamando.

< Esempio >

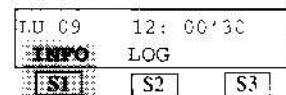

- La parte superiore del display mostra il numero telefonico del chiamante e quindi ancora il nome del chiamante quando si preme nuovamente il tasto **INFO (S1)**.

3. Premere il tasto **LOG (S2)** per registrare le informazioni.

< Esempio >

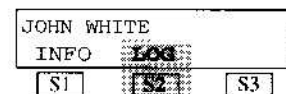

\*Le linee ISDN con funzione CLIP (Presentazione dell'Identificativo Linea Chiamante) forniscono il nome ed il numero telefonico del chiamante sulla linea EST assegnata per ricevere chiamate ISDN.



# Funzioni Speciali con Display (per KX-T7230/KX-T7235)

## ■ Registrazione Informazioni Chiamata Entrante Esterna

Permette di confermare le informazioni relative alla chiamata EST entrante mostrate sul display, per le linee ISDN con funzione CLIP\*. E' possibile richiamare il chiamante utilizzando uno dei numeri memorizzati.

- per KX-T7235

1. Premere il tasto **OLD (S1)** o **NEW (S2)** per vedere le informazioni relative alla chiamata entrante.

- **OLD:** informazioni già confermate premendo il tasto **NEW(S2)**.

- **NEW:** informazioni non ancora confermate.

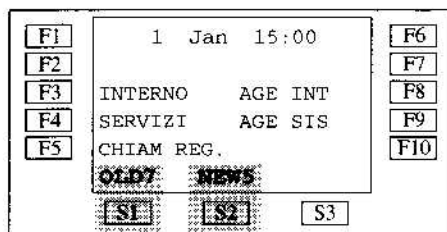

2. Confermare le informazione, premendo il tasto **NEXT (S3)** o **SHIFT + PREV (S3)**.

- Vengono visualizzati il numero ed il nome della linea esterna, il numero del chiamante, il nome del chiamante, la data e l'ora, il numero di sequenza ed il numero di chiamate.

< Esempio >

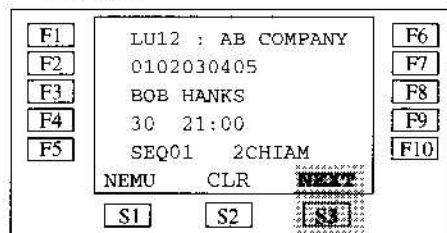

3. Riagganciare.

4. Premere il tasto **CHIA (S1)**.

< Esempio >

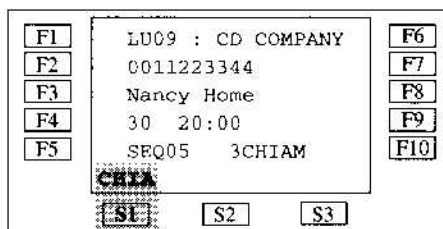

- per KX-T7230

1. Premere il tasto **OLD (S1)** o **NEW (S2)** per vedere le informazioni relative alla chiamata entrante.

< Esempio >

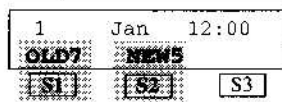

2. Confermare le informazione, premendo il tasto **NEXT (S3)** o **SHIFT + PREV (S3)**.

< Esempio >

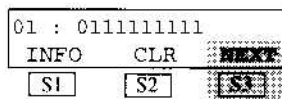

3. Riagganciare.

4. Premere il tasto **CHIA (S1)** per chiamare il numero desiderato.

< Esempio >

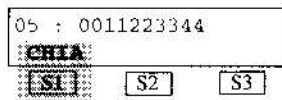

### ■ Blocco Registrazione Informazioni Chiamata Esterna Entrante

Permette di bloccare il display del vostro telefono per evitare che altri vedano le informazioni visualizzate. Le informazioni non verranno visualizzate.

#### – Blocco

- Alzare il microtelefono.
- Selezionare **57**.
- Selezionare il **codice di blocco** (da 000 a 999).
- Selezionare nuovamente lo stesso **codice di blocco**.
- *Si sente un tono di conferma.*
- Abbassare il microtelefono.

#### – Sblocco

- Alzare il microtelefono.
- Selezionare **57**.
- Selezionare il **codice di blocco** usato per bloccare il derivato.
- *Si sente un tono di conferma.*
- Abbassare il microtelefono.

### ■ Modalità di Registrazione Informazioni Chiamata Esterna Entrante

Permette di controllare la Modalità di Registrazione delle Informazioni sulla Chiamata Esterna Entrante, quando l'area informativa è piena. Se si imposta questa modalità, le informazioni relative alle nuove chiamate vengono registrate, ma quelle relative alle vecchie chiamate vengono cancellate. Se si cancella questa modalità, le informazioni relative alle nuove chiamate non vengono memorizzate.

#### – Impostazione

- Alzare il microtelefono.
- Selezionare **56** e **1**.
- *Si sente un tono di conferma.*
- Abbassare il microtelefono.

#### – Cancellazione

- Alzare il microtelefono.
- Selezionare **56** e **0**.
- *Si sente un tono di conferma.*
- Abbassare il microtelefono.

# Funzioni Speciali con Display (per KX-T7235)

## ■ Registrazione Chiamate

Permette di ri-selezionare uno degli ultimi 5 numeri selezionati.

1. Premere il tasto **CHIAM REG.** (F5).
2. Premere il tasto **Fx desiderato**.

<Esempio> Per selezionare 111, premere il tasto F2.

F1	1234567890	F6
<b>F2</b>	<b>111</b>	F7
F3	0987654	F8
F4	000111222333	F9
F5	100200300400500	F10
MENU		
S1	S2	S3

## ■ Selezione Abbreviata Derivato

Con il display è possibile effettuare la selezione abbreviata, usando i nomi.

1. Premere il tasto **AGE INT** (F8).
2. Premere il tasto **Fx desiderato**.

<Esempio> Per selezionare Panasonic, premere il tasto F7.

F1	Roberto	KME-soft	F6
<b>F2</b>	Gianni	<b>Panasonic</b>	<b>F7</b>
F3	Rinaldo	Polizia	F8
F4	Claudio	Luisa	F9
F5	Maria	Casa	F10
MENU		NEXT	
S1	S2	S3	

↑  
↓  
Premere S3 per visualizzare i numeri programmati.

F1	0-123-4567	0-987-6543	F6
F2	0111111	05555555	F7
F3	03333333	0-999	F8
F4	07777777	Non usato	F9
F5	100	0-1000001	F10
MENU		NEXT	
S1	S2	S3	

## ■ Selezione Derivati

Permette di chiamare un derivato, selezionando il suo nome.

1. Premere il tasto **INTERNO** (F3).
2. Premere il tasto **Fx desiderato**.

<Esempio> Per selezionare a, premere F1.

<b>F1</b>	<b>a</b>	LMN	F6
F2	CD	OPQ	F7
F3	EF	RST	F8
F4	GHI	UVW	F9
F5	JK	XYZ	F10
MENU			
S1	S2	S3	

3. Premere il tasto **Fx desiderato**.

<Esempio> Per selezionare Angel, premere il tasto F5.

F1	Agnese	Carlos	F6
F2	Alice	Cesca	F7
F3	Ana	Cristina	F8
F4	Ann	Fulvia	F9
<b>F5</b>	<b>Angel</b>	gloria	<b>F10</b>
MENU		PREC	NEXT
S1	S2	S3	

# Funzioni Speciali con Display (per KX-T7235)

## ■ Menu di Accesso alle Funzioni di Sistema

Permette di accedere ai seguenti servizi, premendo i tasti Funzione.

- Funzione di Messaggio per Assente
- Risposta per Assente, di Gruppo
- Messaggio in Attesa
- Cercapersona
- Connessione di Telefono in Parallelo

1. Premere il tasto **SERVIZI** (F4).
2. Premere il tasto **Fx desiderato**.

F1	CERCAP ESTERNO (→0-4)	F6
F2	CERCAP GRUPPO (→0-8)	F7
F3	GRUPPO RISP	F8
F4	RISPOSTA CERCAP (→1-4)	F9
F5	RISPOSTA GRUPPO CERCAP	F10
MENU PREC NEXT		
S1 S2 S3		

↑ Premere S3 e S2 per continuare la visualizzazione

F1	PARALLELO ON/OFF (→1/0)	F6
F2	MESSAGGIO ON (→est)	F7
F3	MESSAGGIO OFF (→est)	F8
F4	MESSAGGIO ASS ON (→1-9)	F9
F5	MESSAGGIO ASS OFF	F10
MENU PREC NEXT		
S1 S2 S3		

3. Se richiesto, selezionare i **numeri aggiuntivi**, come ad esempio un numero di derivato. Per ogni singola funzione, vedere "Funzioni Telefoni Primari".

## ■ Selezione Abbreviata di Sistema

Questa funzione permette di effettuare le chiamate abbreviate, usando i nomi memorizzati sul display.

1. Premere il tasto **AGE SIS** (F9).
  2. Premere il tasto **Fx desiderato**.
- <Esempio> Per selezionare J, premere F5.

F1	AB	LMN	F6
F2	CD	OPQ	F7
F3	EF	RST	F8
F4	GHI	UVW	F9
F5	<b>JK</b>	XYZ	F10
MENU			
S1 S2 S3			

3. Premere il tasto **Fx desiderato**.
- <Esempio> Per selezionare James, premere F1.

F1	<b>James</b>	Kato	F6
F2	Jim	Karen	F7
F3	Kate	Keiko	F8
F4	Kathy	Ken	F9
F5	Kelly	Lella	F10
MENU PREC NEXT			
S1 S2 S3			

## Elenco Numeri delle Funzioni

Questo manuale utilizza le impostazioni iniziali di fabbrica per la descrizione delle prestazioni. Se il numero della funzione viene modificato, è necessario utilizzare quello da voi programmato. Le cifre aggiuntive richieste sono le seguenti.

Funzione	Selezionare		Cifre Aggiuntive Richieste	
	Fabbrica	Nuovo	KX-TD816	KX-TD1232
Impostaz./Canc. Messaggio per Assente	750		1-9/0	1-9/0
Codice di Addebito	49		Codice addebito+#	Codice addebito+#
Impostaz./Canc. Deviazione Chiamate	710		2-6/0	2-6/0
Impostaz./Canc. Deviaz. Chiam. da Remoto	710		7/8	7/8
Parcheggio/Recupero Parcheggio	52		0-9	0-9
Risposta per Assente, Linea Esterna	4 *			
Risposta per Assente, Diretta	41		DERIV.	DERIV.
Risposta per Assente, Gruppo	40			
Impost./Canc. Divieto Risposta per Assente	720		1/0	1/0
Impostaz./Canc. Chiamata in Attesa	731		1/0	1/0
Blocco Registrazione Informazioni di Chiamata Esterna Entrante Blocco/	57		000-999 volte	000-999 volte
Sblocco	57		000-999	000-999
Modalità di Registrazione Informazioni di Chiamata Esterna Entrante Impostazione/	56		1	1
Cancellazione	56		0	0
Impostaz./Canc. Non Disturbare (ND)	710		1/0	1/0
Blocco Elettronico Derivato	77		000-999 volte	000-999 volte
Sblocco Elettronico Derivato	77		000-999	000-999
Impostaz./Canc. Divieto Inclusione	733		1/0	1/0
Accesso Linea, Automatico	0			
Accesso Linea, Gruppo Linee Esterne	8		1-8	1-8
Impostaz./Canc./Richiam. Mess. in Attesa	70		1/0/2	1/0/2
Chiamata Operatore	9		(0 o 1)	(0 o 1)
Cercapersona-Tutti	32 o 33		*	*
Cercapersona-Esterni	32		0/1	0/1-4
Risposta Carcap. Esterni	42		1	1-4
Cercapersona-Gruppo	33		0/1-8	0/1-8
Cercapersona-Risposta Gruppo	43			
Impost./Canc. Connessione Telefono Parallelo	39		1/0	1/0
Cancellazione Impostazioni Derivato	790			
Selezione Abbreviata Derivato	3 *		0-9	0-9
Impostazione Sveglia	76		1+*hhmm+(0/1)	1+*hhmm+(0/1)
Cancell./Conferma Sveglia	76		0/2	0/2

\*hhmm hh : ore (00-23)  
mm : minuti (00-59)

# Installazione della Copertura Scheda

Il modello KX-T7230 è equipaggiato con una scheda per la memorizzazione dei numeri dei derivati con relativa copertura. Anche il modello KX-T7250 può essere equipaggiato opzionalmente, con la scheda di memorizzazione.

- 1 Fare corrispondere i simboli (▶) presenti sulla copertura e sui binari a scorrimento dell'apparecchio.

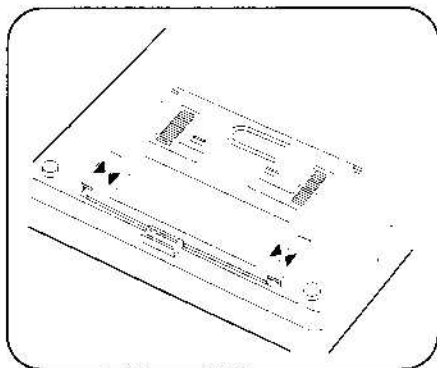

- 2 Premere leggermente le due parti zigrinate, inserire i bordi della copertura sotto i binari a scorrimento e farla scorrere in direzione della freccia "A" mostrata in figura.

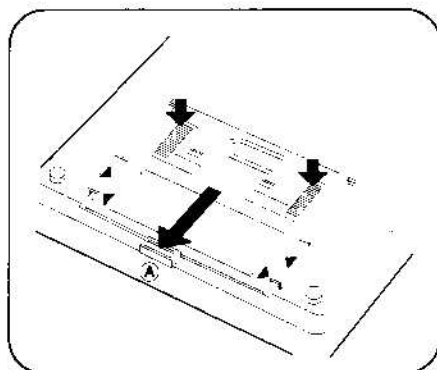

## Rimozione della copertura:

Spingere la copertura nella direzione della freccia "B", tirando il fermaglio nella direzione della freccia "C".

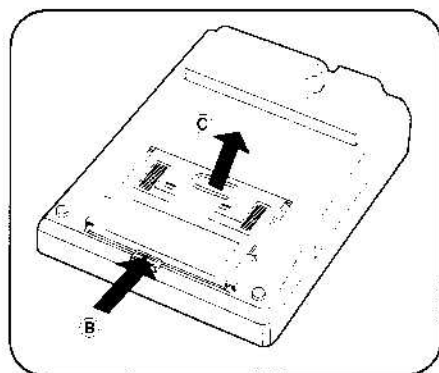

# Funzioni Consolle SDD

Usando una Consolle per la Selezione Diretta dei Derivati (SDD), gli utenti dei modelli KX-T7240 possono chiamare i derivati, trasferire le chiamate ed accedere alle prestazioni di sistema con la pressione di un solo tasto. La Consolle SDD deve essere collegata al Sistema Super Ibrido Digitale Panasonic ed essere accoppiata ad un telefono Primario.

## Nota:

- La Consolle SDD ed il Telefono Digitale Primario devono essere posizionati fianco a fianco sulla scrivania.
- Per definire i numeri di connessione della Consolle SDD e del telefono Primario, è necessario effettuare la Programmazione di Sistema.
- Per la Programmazione di Sistema, vedere il Manuale d'Installazione del Sistema Super Ibrido Digitale.

## ■ Posizione dei Controlli

### 32 tasti SDD con Campo Lampade Occupato:

Per chiamare un derivato, è sufficiente premere un tasto.

Questi tasti possono inoltre essere utilizzati per la selezione rapida. Il Campo Lampade indica lo stato corrente del derivato corrispondente.

- Spento: Libero
- Rosso: Occupato
- Verde: In uso

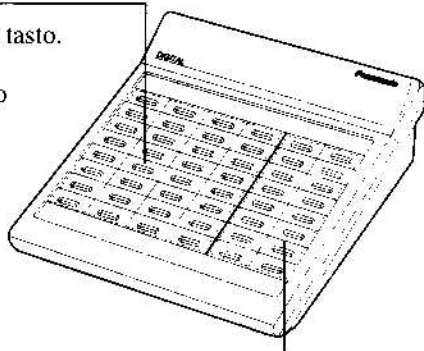

### 16 Tasti per Funzioni Programmabili (FP):

Questi tasti, una volta programmati, permettono di accedere alle varie funzioni, con la pressione di un solo tasto.

## ■ Connessioni

Collegare come in figura.

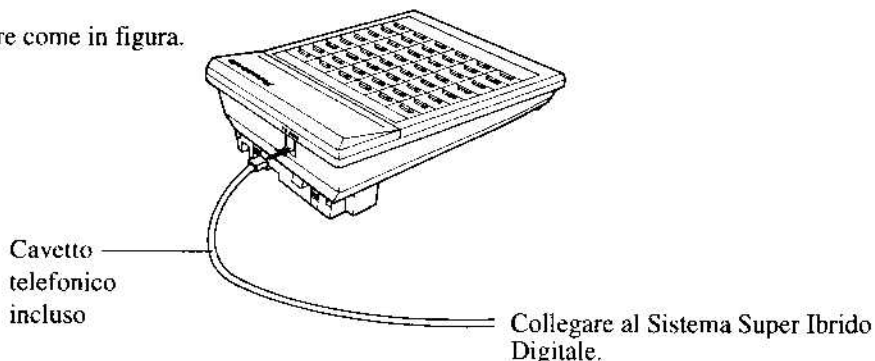

# Funzioni Console SDD

## ■ Tasti SDD (Selezione Diretta Derivato)

Usate i tasti del telefono accoppiato per tutte le funzioni tranne che per i tasti SDD. Le impostazioni iniziali di fabbrica per i tasti SDD sono le seguenti:  
SDD 01-32: numeri derivati da 201 a 232

### Assegnazione Tasti SDD

- Premere il tasto **PROGRAM** + **99**.
- Premere un tasto **SDD**.
- Selezionare quanto segue:

#### – Numero Derivato

**1** + **numero derivato**

#### – Selezione Rapida

**2** + **codice accesso linea** (0 o 81-88)  
+ **numero tel. esterno**

- Premere il tasto **MEM**.
- Premere il tasto **PROGRAM**.

### Selezione

- Sollevare il microtelefono o premere il tasto **V.VOCE** o **MONITOR**.
- Premere il tasto **SDD**.

### Trasferta

Una chiamata può essere trasferita ad un derivato, usando il tasto SDD.

- Premere il tasto **TRASF**.
- Premere il tasto **SDD**.

### Trasferta Rapida

Una chiamata esterna può essere trasferita ad un derivato con un'operazione ad un solo tasto (Rapida). (E' richiesta la Programmazione di Sistema. Vedere il Manuale d'Installazione del Sistema Super Ibrido Digitale).

- Premere il tasto **SDD**.

## ■ Tasti FP (Funzioni Programmabili)

Usate i tasti del telefono accoppiato per tutte le funzioni tranne che per i tasti FP.

### Assegnazione Tasti FP

- Premere il tasto **PROGRAM** + **99**.
- Premere un tasto **FP**.
- Selezionare **2**.
- Selezionare quanto segue:

#### – Selezione Rapida

**codice accesso linea** (0 o 81-88)  
+ **numero tel. esterno**

#### – Accesso Rapido per Funzioni di Sistema

E' richiesto il **numero di funzione**.

- Premere il tasto **MEM**.
- Premere il tasto **PROGRAM**.

### Selezione

- Sollevare il microtelefono o premere il tasto **V.VOCE** o **MONITOR**.
- Premere il tasto **FP**.

### Nota:

- Per cancellare un valore inserito erroneamente durante l'assegnazione, premere il tasto TRASF.
- Per cancellare l'assegnazione, premere il tasto SDD o FP + 2 + tasto MEM.



# Montaggio a Muro

- 1** Rimuovere il gancio del microtelefono, tirandolo verso la parte superiore dell'unità. (Tranne che per il modello KX-T7240.)
- 4** Porre il supporto al centro dell'unità.

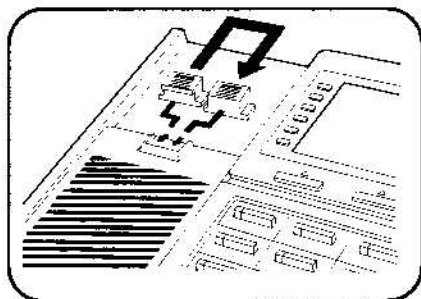

- 2** Rimuovere il supporto.

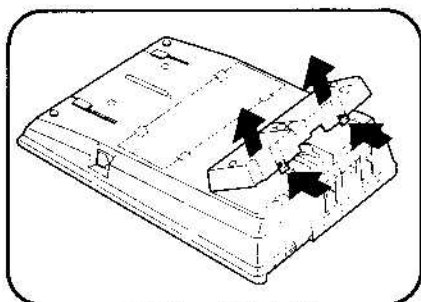

- 3** Ruotarlo di 180 gradi.

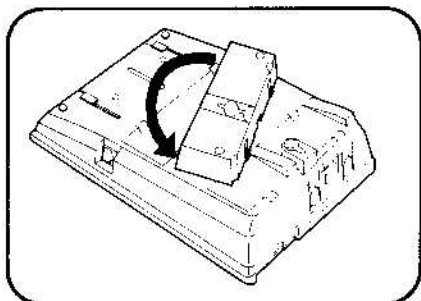

- 5** Fissare l'unità al muro.

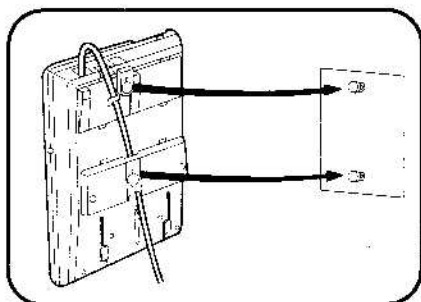

Per riporre temporaneamente il microtelefono, durante la conversazione, agganciarlo al bordo superiore dell'apparecchio, come mostrato in figura. (Tranne che per il modello KX-T7240.)

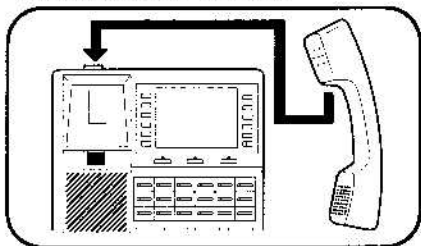

\* Le figure di questa pagina si riferiscono al modello KX-T7235.

# AVVISI

---

**Durante l'uso delle serie KX-T7200, mantenere sempre le seguenti condizioni:**

- Se si verifica un malfunzionamento, scollegare il cavetto del derivato e collegarlo ad un telefono funzionante. Se quest'ultimo funziona correttamente, fare riparare il telefono difettoso da un Centro di Riparazioni Autorizzato Panasonic. Se anche il secondo telefono non funziona correttamente, controllare il Sistema Super Ibrido Digitale ed il Sistema di Cablaggio Interno.
- Non installare il sistema di cavi interni durante un temporale.
- Non installare le prese telefoniche in ambienti umidi, a meno che le prese siano state realizzate specificamente per funzionare in ambienti umidi.
- Non toccare cavi telefonici o terminali non isolati, a meno che la linea telefonica sia stata scollegata dalla rete.
- Mantenere l'unità lontana da dispositivi che sviluppano calore o che generano disturbi elettromagnetici, come lampade fluorescenti e motori.
- L'unità deve essere libera da polvere, umidità e vibrazioni e non deve essere esposta alla luce diretta del sole.
- Non usare benzina, polvere abrasiva o sostanze simili per pulire l'apparecchio. Strofinarlo con un panno morbido.
- Non usate altri microtelefoni diversi da quelli Panasonic.

**ATTENZIONE:**

**PER EVITARE INCENDI O SCOSSE ELETTRICHE, NON ESPORRE QUESTO PRODOTTO ALLA PIOGGIA O QUALSIASI TIPO DI UMIDITÀ'.**

## Informazioni utili

N° di SERIE \_\_\_\_\_ DATA di ACQUISTO \_\_\_\_\_  
(posto sulla parte inferiore dell'unità)

NOME del RIVENDITORE \_\_\_\_\_

INDIRIZZO del RIVENDITORE \_\_\_\_\_



**Attenzione**

Questo e' un prodotto di Classe A. In ambiente domestico questo prodotto potrebbe causare interferenze radio nel qual caso potrebbe essere richiesto all' utente di prendere adeguate contromisure.



73/23/EEC  
89/336/EEC  
92/31/EEC  
93/68/EEC

**Matsushita Electric Industrial Co., Ltd.**  
Central P.O. Box 288, Osaka 530-91, Japan

**Panasonic Italia S.p.a.**  
Via Lucini, 19  
20125 - MILANO